



IMAGINER

LES PORTES D'ENTRÉE
DE DEMAIN





j, M

“

*Avec ATLANTEM,
imaginons
les ouvertures
de demain !*

Bienvenue ! Ouvrez grand les portes de l'esthétique et de la sécurité avec la collection de portes d'entrée ATLANTEM. Harmonieuse, solide et durable, votre porte d'entrée s'adapte à votre projet. Assortie à votre maison et à votre personnalité, elle vous donne toutes les clés pour faire bonne impression, vous garantir le confort et l'isolation à l'intérieur comme à l'extérieur.

”

CONCEVOIR
FABRIQUER
POSER
VIVRE

LES CRÉATIONS SIGNÉES ATLANTEM





J'M

Notre notoriété est le fruit d'une technicité reconnue

Filiale du groupe vendéen HÉRIGE, l'entreprise ATLANTEM imagine, conçoit et commercialise des menuiseries multimatériaux et des produits de fermeture. Acteur incontournable depuis plus de 40 ans, ATLANTEM apporte une réponse adaptée à la spécificité de votre projet de porte d'entrée tout en garantissant un produit technologiquement fiable et répondant aux exigences de confort, de sécurité et de pérennité quel que soit le matériau.



14 usines dont 4 spécialisées en portes d'entrée



Plus de 1200 femmes et hommes dont 85 commerciaux de proximité



Près de 200 000 menuiseries sur mesure/an



Près de 6 000 portes d'entrée/an

LA QUALITÉ & LE SAVOIR-FAIRE FRANÇAIS



BV Cert. 6215962

Tous les produits sont fabriqués en France par du personnel qualifié, attentif à la finition et à la qualité de fabrication des portes d'entrée.

*La qualité française
pour mieux répondre
à vos attentes*

C'est également la garantie d'un produit à la pointe de la technologie et d'une fabrication respectueuse des normes environnementales.

Des produits performants répondant aux normes les plus exigeantes



Atteste que le produit satisfait aux dispositions de la réglementation européenne.



Garantit la qualité des alliages, le renforcement du traitement de surface et la performance du procédé de thermolaquage des profils aluminium.



Certifie la qualité supérieure des profils en aluminium thermolaqué. Le procédé de thermolaquage offre durabilité et esthétique.



J'M

*OUI, l'industrie innove
aussi pour l'environnement
et cherche à limiter son impact !
ATLANTEM travaille chaque jour
en ce sens mais aussi au bien-être
de ses collaborateurs*

Les bonnes pratiques : La collecte des anciennes portes d'entrée. L'aluminium, le PVC et le bois, ainsi recyclés, peuvent être réutilisés dans diverses applications.



*Écologique,
l'aluminium, le PVC et le bois sont
des matériaux qui se recyclent
à 100% chez ATLANTEM*



IMAGINER UN AVENIR DURABLE POUR NOTRE TERRE



Des engagements forts !

ATLANTEM s'investit dans une ambitieuse démarche de Responsabilité Sociétale des Entreprises (RSE), depuis plusieurs années afin de prendre en compte les impacts sociaux, environnementaux et sociétaux de ses activités.

Dès la conception de nos fermetures extérieures nous intégrons l'ensemble des paramètres techniques et réglementaires, ainsi que les normes de performance et de sécurité qui permettent de répondre aux exigences environnementales en vigueur ou à venir.

L'humain au centre de nos attentions

Convaincu que la satisfaction de ses collaborateurs au travail est un élément clé de succès de l'entreprise, ATLANTEM s'intéresse particulièrement à leur bien-être.

Le groupe RSE, composé de femmes et d'hommes issus de tous les secteurs de l'entreprise, a pour mission de dynamiser cette politique et de promouvoir ou initier tous les projets qui la nourrissent. Ils sont aussi nos ambassadeurs et ambassadrices RSE auprès de l'ensemble des collaborateurs.



*Le progrès social
au cœur de nos
préoccupations*



*Une offre
responsable
et respectueuse
de la planète*



*L'éthique
et la transparence
dans nos actions*



*Le dialogue
avec les parties
prenantes*



J'M

Vous avez le choix !

Tous les matériaux des portes d'entrée présentent des atouts et caractéristiques spécifiques en termes d'esthétique, de confort ou de sécurité.

Le choix du matériau

L'aluminium : un matériau aux caractéristiques isolantes améliorées grâce à la rupture de pont thermique, spécialement conçue pour le grand froid, vous permettra d'accéder à une palette couleurs de plus de 250 teintes RAL.

L'acier : en choisissant l'acier, vous faites le choix de la solidité, d'une excellente durée de vie et d'une efficacité thermique élevée.

Le PVC : matériau recyclable, ses qualités se mesurent sur la performance de son isolation, sa facilité d'entretien et son tarif optimal.

Le bois : si vous recherchez le charme et l'authenticité, le bois sera le matériau approprié. Il garantit une robustesse et une longévité à toute épreuve. Il demandera toutefois un entretien plus régulier et attentionné.



Porte Wallace

CHOISIR MA PORTE D'ENTRÉE PERSONNALISÉE



Esthétique

La recherche de l'esthétique et de la personnalisation

La porte d'entrée devient aujourd'hui la signature de la maison avec une tendance forte aux portes design, personnalisables grâce aux nombreux vitrages et aux incrustations de matériaux. Côté finitions, la poignée apporte une touche finale.



Confort

En quête de performances thermiques de haut niveau

La recherche du confort thermique de votre maison passe aussi par votre porte d'entrée. Les portes ATLANTEM affichent ainsi un coefficient **Ud de 0,67 W/m².K à 1,7 W/m².K.**



Sécurité

Votre sécurité, notre priorité

Quel que soit le matériau choisi pour votre porte, ATLANTEM vous propose une protection renforcée et met à votre disposition une palette d'options pour toujours plus de sécurité. Les vitrages sont en standard, retardateurs d'effractions.



J'M



Votre porte sur mesure

Tous les modèles de nos collections sont adaptables à tous les types d'habitats (neuf et rénovation). Simple, original ou spécifique, notre bureau d'études analyse et conçoit votre projet dans les moindres détails.



Intimité et luminosité

On retrouve 3 styles de porte : la porte pleine pour plus d'intimité, la porte semi-vitrée pour un juste milieu entre luminosité et intimité, et enfin la porte vitrée, qui laisse passer la lumière du jour pour une luminosité maximale de votre pièce d'entrée.



Porte pleine



Porte semi-vitrée



Porte vitrée



Porte Harmon

LES COLLECTIONS COMPLÈTES ET SUR MESURE



Modulez votre entrée

Donnez de l'ampleur à votre entrée et apportez de la lumière. Composez votre entrée en ajoutant impostes et fixes latéraux. Ils enrichissent les possibilités d'adaptation dimensionnelle.

Vous aimez les grandes ouvertures ? La porte tiercé est la solution.

1 VANTAIL



Porte seule



Porte cintrée
Sauf portes
First et Mixte



Porte seule
+ fixe latéral



Porte seule
+ fixe latéral
+ imposte

2 VANTAUX À OUVERTURE TOTALE

Sauf portes First



Porte seule
+ ouvrant tiercé
plein



Porte seule
+ ouvrant tiercé
vitré



2 vantaux égaux

Le choix des couleurs



Choisissez la couleur de votre porte d'entrée parmi une palette de coloris standards ou en option, et plus de 250 couleurs RAL sur demande.



J'M



ATLANTEM s'adapte parfaitement aux modes et usages d'aujourd'hui

ATLANTEM vous propose des solutions connectées sur une large gamme de produits ainsi que des outils en ligne pour faire vos choix.



PILOTEZ votre habitat du bout des doigts



avec le barillet connecté Door Keeper



Application smartphone



Clavier à code*



Bracelet*



Badge*



à découvrir en
vidéo

Ouverture simplifiée

Door Keeper permet d'ouvrir la porte d'entrée **sans clé**. Le boîtier se fixe côté intérieur de la porte, sur le barillet. Le verrouillage et le déverrouillage de la porte s'effectue depuis un smartphone, un clavier à code, un bracelet ou un badge ; de l'intérieur d'un simple appui sur le barillet ou en le tournant manuellement.

Détection d'intrusion

Door Keeper apporte plus de confort au quotidien mais surtout plus de **sécurité**. Avec son **détecteur de vibrations**, le barillet connecté alerte en cas de tentative d'intrusion avant même l'effraction et déclenche un scénario dissuasif pour le cambrioleur.

Compatibilité : disponible sur les portes ALU Monobloc, Mixte, PVC à panneaux et Vision PVC, BOIS à panneaux et Vision BOIS, équipées d'une serrure automatique et à goujons. Post équipement possible.
*En option.

VIVRE CONNECTÉ POUR GAGNER EN CONFORT

GARANTIE
5
ans**



Pratique !

- Départ précipité...
Je m'assure, à distance, que ma porte soit bien verrouillée.
- **Pas besoin de chercher les clés** au fond de mon sac.
- Notre voisine vient nourrir le chat grâce au **clavier à code**.
- Avec mon smartphone, j'ouvre **à distance** au plombier.
- Les **badges** de mes enfants peuvent être désactivés en cas de perte.

somfy.

Contrôle et ouverture à distance de la porte

La serrure permet de consulter, à distance, le **statut de la porte** (ouvert/fermé, verrouillé/déverrouillé) à n'importe quel moment. Door Keeper est compatible avec l'écosystème TaHoma® et permet également la gestion des droits d'accès.

**Garantie 5 ans : barillet Door Keeper®.



Ma Maison facile

Profitez des solutions domotisées ATLANTEM pour l'ensemble de la maison. À découvrir dans votre catalogue Multi-matériau.



J'M

“

La sécurité avant tout !

Nous accordons une grande importance à chaque élément de votre porte d'entrée afin de vous offrir une sécurité et une robustesse optimales. Cela inclut le choix du matériau, l'épaisseur du dormant, la serrure, le barillet et le vitrage.

”

ATLANTEM équipe d'office ses portes d'une **serrure à déclenchement automatique 5 points** (2 rouleaux + 2 galets tête champignon avec gâches sécurité en standard + 1 pêne dormant).

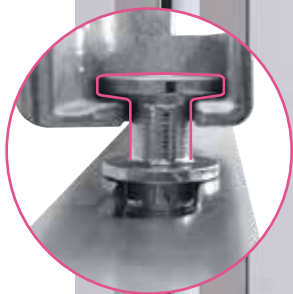

2 galets tête champignon avec gâches sécurité en standard

La serrure à déclenchement automatique 5 points



Sérénité optimale



Les portes aluminium peuvent être renforcées avec une **tôle aluminium de 1,8 mm** pour améliorer la sécurité sur tous les modèles y compris les modèles vitrés (en option).



Détecteur d'ouverture IO
Placé sur la porte d'entrée, un volet roulant ou une porte de garage, il permet de détecter une tentative d'effraction.



Serrure à crochets (en option) :
2 crochets, 3 pénes 1/2 tour et 1 pêne dormant conforme classe sécurité RC2.

LA SÉCURITÉ POUR PLUS DE SÉRÉNITÉ



Zoom sur les barilletts



Barillet bouton moleté



Barillet V5 Néo

Le **barillet V5 Néo avec fonction clé de secours** permet l'ouverture même si la clé est restée à l'intérieur. Le barillet est fourni avec une carte de propriété et 4 clés. En option, le barillet bouton moleté V5 Néo permet de verrouiller la porte de l'intérieur sans avoir besoin d'utiliser la clé.

Les options de protection renforcée contre l'effraction *Classe de résistance 2 (RC2)*



Barillet VMI+



Barillet bouton moleté VMI+

Le **barillet VMI+** avec fonction clé de secours est très résistant au crochetage (5 goupilles en acier trempé). Une clé de forte section (3 mm) à perçage latéral offre une bonne prise en main. Le barillet est fourni avec une carte de propriété et 4 clés (option : barillet bouton moleté VMI +, 4 clés fournies).

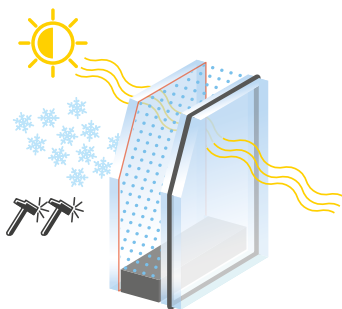

Vitrages feuilletés,
retardateurs d'effraction



Barillet Volt



Barillet bouton moleté Volt

Le **barillet Volt** avec fonction clé de secours dispose d'une clé brevetée réversible, de 6 goupilles en acier trempé anti-crochetage, anti-perçage et anti-bumping. Le barillet est fourni avec une carte de propriété et 4 clés en maillechort (option : barillet bouton moleté Volt, 4 clés fournies).

J' M



LES PORTES D'ENTRÉE ATLANTE M





Grands vitrages

p.18 à 35



Aluminium et Mixte

p.36 à 89



Acier

p.90 à 99



PVC

p.100 à 131



Bois

p.132 à 155



Les coordonnés

p.156 à 167

LUMIÈRE & INTIMITÉ

Laissez entrer une lumière naturelle exceptionnelle dans votre intérieur tout en créant une ambiance chaleureuse et accueillante. Le vitrage adapté vous offrira sécurité et intimité.

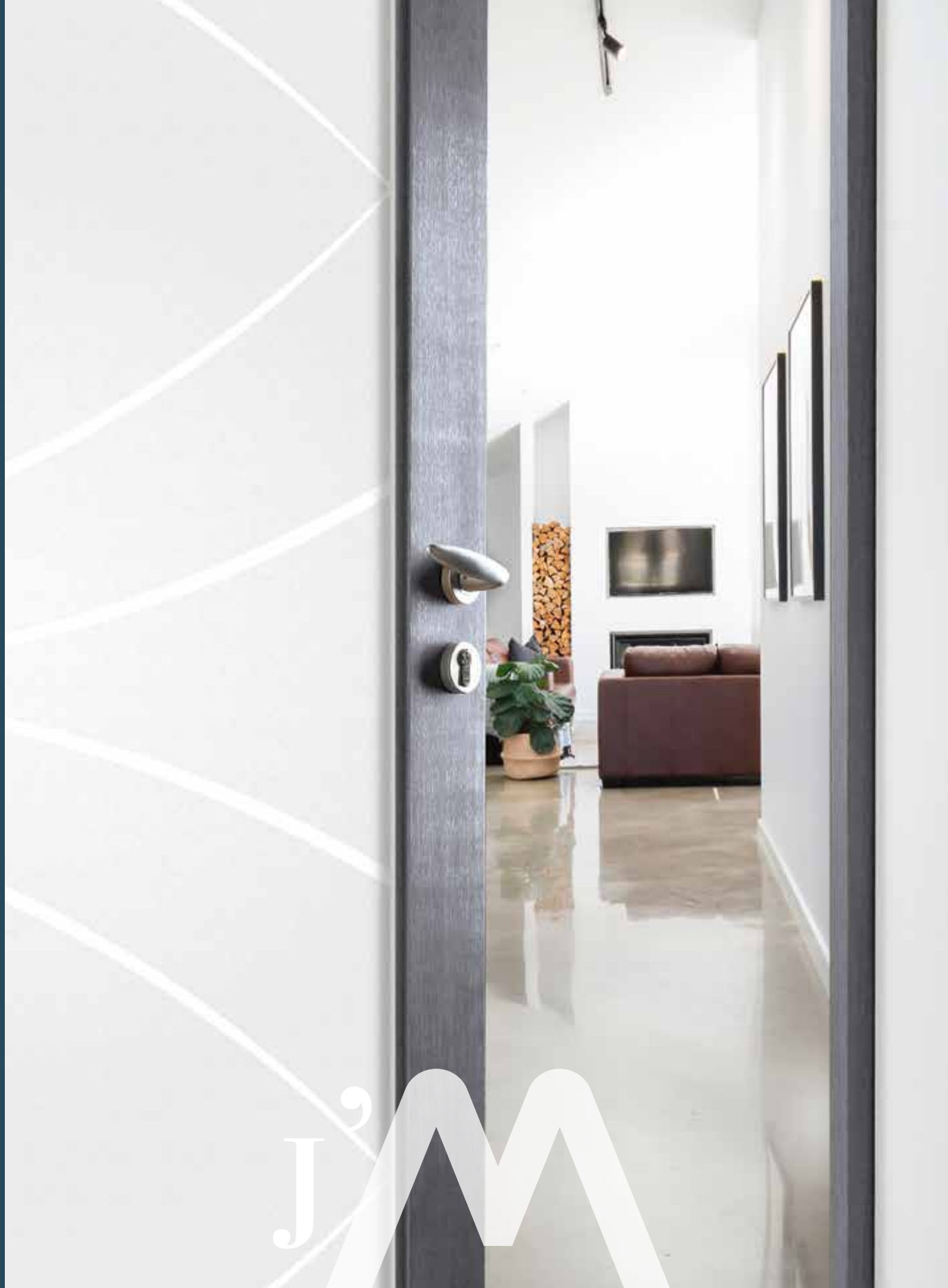

J' M

LES GRANDS VITRAGES



Porte Unic

UNIC

J'M **personnaliser ma porte d'entrée**

ALU • PVC • BOIS

Entièrement personnalisable, le modèle Unic vous permet de créer votre vitrage en choisissant une photo sur le site **stock.adobe.com**, parmi une multitude de visuels. Nos artisans réalisent à la pièce et à vos dimensions votre porte d'entrée en Aluminium, PVC ou Bois. Laissez libre cours à votre imagination !



Isolation thermique



Sécurité renforcée

porte équipée d'un vitrage retardateur d'effraction



Protection UV

couleurs préservées dans le temps



Isolation acoustique



Verre trempé

rend le vitrage 5 fois plus résistant



Nettoyage facile

insensible à la pollution

Unic

Porte aluminium à rupture de pont thermique. Vitrage feuilleté, impression numérique céramique Haute Définition, poignée plaque étroite Nova inox. Porte réalisable en bois ou en PVC.



Voyage
Ref. 96026494

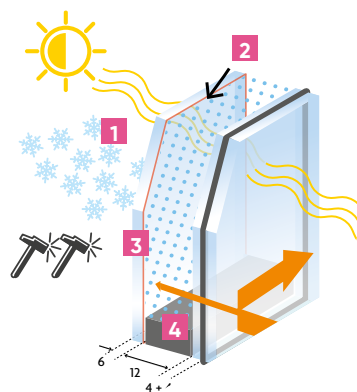

- 1 Vitrage 6 mm trempé
- 2 Impression céramique HD à l'intérieur du vitrage (pas de rayure, pas de dégradation possible...)
- 3 L'argon isole le vitrage pour éviter toute perte de chaleur vers l'extérieur du logement
- 4 Vitrage feuilleté, retardateur d'effraction 44.6 ITR (Isolation Thermique Renforcée : régule l'entrée des rayons du soleil l'été et réduit les pertes de chaleur l'hiver)

Le visuel est identique à l'intérieur comme à l'extérieur.
Luminosité moyenne à faible selon la photo choisie, sans transparence.



Zen
Ref. 230282415



Minéral
Ref. 533776396



Architecture
Ref. 157285092



Florale
Ref. 582375744



Pont
Ref. 595912587



Citadin
Ref. 447091763

Exemples de personnalisations



- 1 - Rendez-vous sur le site **www.stock.adobe.com**
- 2 - Choisissez le visuel qui vous ressemble.
- 3 - Fournissez la référence de l'image.
- 4 - Recevez votre projet avant fabrication dans nos ateliers.



Carter

Porte bois, vitrage dépoli, poignée rosace Ella inox.
Porte réalisable en aluminium ou en PVC.
Option cintrée possible en bois et en PVC.



Porte
PVC

Porte
Aluminium

Sélection ATLANTEM

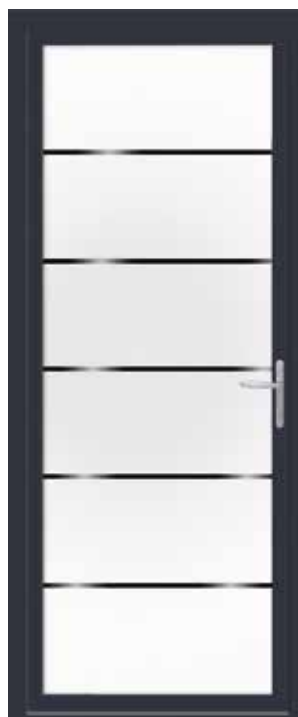

Arvon

Porte aluminium à rupture de pont thermique, vitrage feuilleté, impression numérique céramique sur vitrage dépoli trempé, poignée plaque étroite Nova inox.
Porte réalisable en aluminium ou en PVC.



Sélection ATLANTEM



Half

Porte aluminium à rupture de pont thermique, impression numérique céramique sur vitrage dépoli trempé RAL 7016, poignée plaque étroite Nova inox. Porte réalisable en bois ou en PVC.



Moody

Porte aluminium à rupture de pont thermique, vitrage dépoli feuilleté, petits bois collés, soubassement aluminium, poignée plaque étroite Nova inox. Porte réalisable en PVC.



Impression numérique
céramique Phelps



Phelps

Porte aluminium à rupture de pont thermique, vitrage feuilleté, impression numérique céramique sur vitrage dépoli trempé RAL 7016, poignée plaque étroite Nova inox. Porte réalisable en bois ou en PVC.

Sélection ATLANTE M



◀ Soubassement et petits bois imprimés sur le vitrage



Jammy

Porte aluminium à rupture de pont thermique, vitrage feuilleté, impression numérique céramique sur vitrage dépoli trempé RAL 7016 (disponible en 3004, 7016, 9005 et 9016), poignée plaque étroite Nova inox. Porte réalisable en bois ou en PVC. Non disponible en bicoloration.



Sablage Robson



Robson

Porte aluminium à rupture de pont thermique, vitrage feuilleté, motif translucide sur vitrage dépoli, poignée plaque étroite Nova inox. Porte réalisable en bois ou en PVC.

Sélection ATLANTE M



Baguio

Porte aluminium à rupture de pont thermique, vitrage feuilleté, sablage sur vitrage miroir, poignée plaque étroite Nova inox. Porte réalisable en bois ou en PVC.



Impression numérique ►
céramique Bryan

Bryan

Porte aluminium à rupture de pont thermique. Vitrage feuilleté, impression numérique céramique sur vitrage dépoli trempé, poignée plaque étroite Nova inox. Porte réalisable en bois ou en PVC.



Lamb

Porte aluminium à rupture de pont thermique. Vitrage feuilleté, impression numérique céramique sur vitrage dépoli trempé, poignée plaque étroite Nova inox. Porte réalisable en bois ou en PVC.

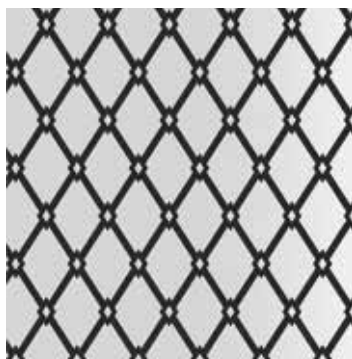

Impression numérique ►
céramique Bowers

Bowers

Porte aluminium à rupture de pont thermique. Vitrage feuilleté, impression numérique céramique sur vitrage dépoli trempé, poignée plaque étroite Nova inox. Porte réalisable en bois ou en PVC.

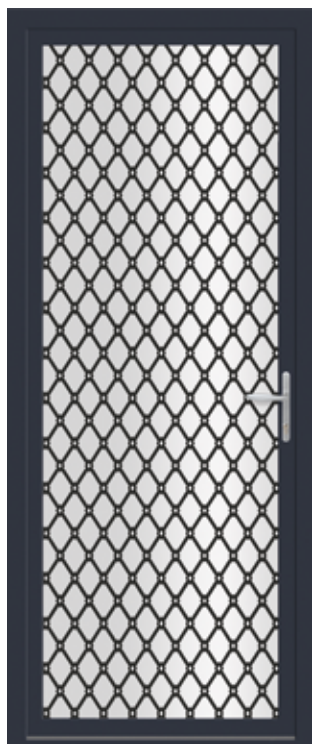

◀ Sablage Huff

Huff

Porte aluminium à rupture de pont thermique, vitrage feuilleté, sablage sur vitrage dépoli, poignée plaque étroite Nova inox. Porte réalisable en bois ou en PVC.

Sélection
ATLANTE M



Lindsey

Porte aluminium à rupture de pont thermique. Vitrage feuilleté, impression numérique céramique Haute Définition sur vitrage dépoli trempé, poignée plaque étroite Nova inox. Porte réalisable en bois ou en PVC.



Patton

Porte aluminium à rupture de pont thermique. Vitrage feuilleté, impression numérique céramique sur vitrage dépoli trempé, poignée plaque étroite Nova inox. Porte réalisable en bois ou en PVC.

Sélection
ATLANTE M



Bridge

Porte aluminium à rupture de pont thermique. Vitrage feuilleté, impression numérique céramique sur vitrage dépoli trempé, poignée plaque étroite Nova inox. Porte réalisable en bois ou en PVC.



Mackenzie

Porte aluminium à rupture de pont thermique, vitrage feuilleté, sablage sur vitrage dépoli, poignée plaque étroite Nova inox. Porte réalisable en bois ou en PVC.





Porte Clayton



◀ Impression Clayton

Clayton

Porte aluminium à rupture de pont thermique. Vitrage feuilleté, impression numérique céramique sur vitrage dépoli trempé, poignée plaque étroite Nova inox. Porte réalisable en bois ou en PVC.

Sélection
ATLANTE M



Miller

Porte aluminium à rupture de pont thermique, vitrage feuilleté, sablage sur vitrage dépoli, poignée plaque étroite Nova inox. Porte réalisable en bois ou en PVC.



Sélection
ATLANTE M



Brady

Porte aluminium à rupture de pont thermique, vitrage feuilleté, sablage sur vitrage dépoli, poignée plaque étroite Nova inox. Porte réalisable en bois ou en PVC.



Sélection
ATLANTE M



Fox

Porte aluminium à rupture de pont thermique, vitrage feuilleté, sablage sur vitrage dépoli, poignée plaque étroite Nova inox. Porte réalisable en bois ou en PVC.



Floyd

Porte aluminium à rupture de pont thermique, vitrage feuilleté, sablage sur vitrage argenté, poignée plaque étroite Nova inox. Porte réalisable en bois ou en PVC.



◀ Sablage sur vitrage argenté effet miroir



Porte Wilson



Motifs de résine noirs et transparents

Sélection ATLANTEM

Wilson

Porte aluminium à rupture de pont thermique, vitrage feuilleté, motifs de résine noirs et transparents, poignée plaque étroite Nova inox. Porte réalisable en bois ou en PVC.



Mathis

Porte aluminium à rupture de pont thermique, vitrage feuilleté, sablage sur vitrage dépoli, poignée plaque étroite Nova inox. Porte réalisable en bois ou en PVC.

Sélection
ATLANTE



Pratt

Porte aluminium à rupture de pont thermique, vitrage feuilleté, sablage sur vitrage dépoli, poignée plaque étroite Nova inox. Porte réalisable en bois ou en PVC.



Casey

Porte aluminium à rupture de pont thermique, vitrage feuilleté, sablage sur vitrage dépoli, poignée plaque étroite Nova inox. Porte réalisable en bois ou en PVC.



Gill

Porte aluminium à rupture de pont thermique. Vitrage feuilleté, impression numérique céramique sur vitrage dépoli trempé, poignée plaque étroite Nova inox. Porte réalisable en bois ou en PVC.



Abott

Porte aluminium à rupture de pont thermique. Vitrage feuilleté, impression numérique céramique sur vitrage dépoli trempé, poignée plaque étroite Nova inox. Porte réalisable en bois ou en PVC.



Sélection
ATLANTE M



◀ Effet ardoise

Ellis

Porte aluminium à rupture de pont thermique. Vitrage feuilleté, impression numérique céramique Haute Définition sur vitrage dépoli trempé, poignée plaque étroite Nova inox. Porte réalisable en bois ou en PVC.

Sélection
ATLANTE M



◀ Sablage Wood

Wood

Porte aluminium à rupture de pont thermique, vitrage feuilleté, sablage du motif sur vitrage dépoli, poignée plaque étroite Nova inox. Porte réalisable en bois ou en PVC.



Thomas

Porte aluminium à rupture de pont thermique, vitrage feuilleté, sablage sur vitrage dépoli, poignée plaque étroite Nova inox. Porte réalisable en bois ou en PVC.



Sélection
ATLANTE M



Victoria

Porte aluminium à rupture de pont thermique, vitrage feuilleté, sablage sur vitrage dépoli, poignée plaque étroite Nova inox. Porte réalisable en bois ou en PVC.





Sélection
ATLANTEM

Impression noir Logan ▶

Logan

Porte aluminium à rupture de pont thermique, vitrage feuilleté, impression numérique céramique sur vitrage dépoli trempé, poignée plaque étroite Nova inox. Porte réalisable en bois ou en PVC.



Baldwin

Porte aluminium à rupture de pont thermique, vitrage feuilleté, sablage sur vitrage dépoli, poignée plaque étroite Nova inox. Porte réalisable en bois ou en PVC. Vitrage au choix.



J'M le vitrage clair

Bennett

Porte aluminium à rupture de pont thermique. Vitrage feuilleté, impression numérique céramique sur vitrage clair trempé, poignée plaque étroite Nova inox. Porte réalisable en bois ou en PVC.

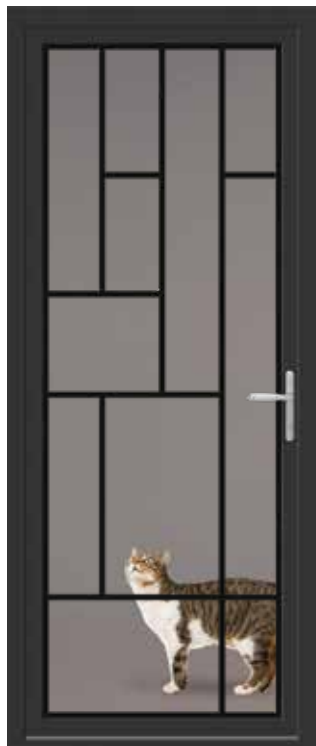

Butler

Porte aluminium à rupture de pont thermique. Vitrage feuilleté, impression numérique céramique sur vitrage clair trempé, poignée plaque étroite Nova inox. Porte réalisable en bois ou en PVC.



Esthétique

Choix des matériaux, des coloris et des vitrages décoratifs !



J'M l'aluminium

Bicoloration ou monocoloration au choix.

- **OUVRANT DE 65 MM** d'épaisseur à rupture de pont thermique
- **TRIPLE JOINT D'ÉTANCHÉITÉ**
- **REJET D'EAU EN ALUMINIUM LAQUÉ**



J'M le PVC

Personnalisez votre porte avec 3 coloris (blanc, beige, gris selon les modèles) ou choisissez une porte PVC imitation Bois qui reproduit à la perfection le bois naturel ou peint (parmi les 20 nuances proposées).

- **OUVRANT DE 82 MM** d'épaisseur à 6 chambres d'isolation parfaitement réparties. **OUVRANT INTÉGRALEMENT ET SYSTÉMATIQUEMENT RENFORCÉ** à l'aide de fibre de verre continue (Chaque mètre de profil comporte 200 000 mètres de fibres de verre)
- **DOUBLE JOINT D'ÉTANCHÉITÉ**
- **REJET D'EAU EN PVC**
- **DORMANT DE 70 MM** avec renfort thermique, associant mousse PVC basse densité et des câbles en acier intégrés, il permet d'optimiser les performances thermiques.



Option
cintrée
possible



J'M le bois

Entre les nombreux modèles, les essences de bois et les nombreuses finitions disponibles, la porte Bois offre un choix illimité !

- **OUVRANT DE 58 MM** d'épaisseur
- **DOUBLE JOINT D'ÉTANCHÉITÉ**
- **ASSEMBLAGE** affleurant non marqué
- **PLINTE EXTÉRIEURE**
- **DORMANT DE 58 MM** d'épaisseur



J'M personnaliser
ma porte avec les palettes
couleurs

La sécurité par le vitrage

Vitrage SP510

Toutes les Portes Vision sont équipées d'un vitrage SP510 (ou 44.6). Il s'agit d'un verre de sécurité qui possède la capacité de résister et de retarder une tentative d'effraction grâce à sa composition.



Isolation thermique



Sécurité renforcée

porte équipée d'un vitrage retardateur d'effraction



Protection UV

couleurs préservées dans le temps



Isolation acoustique



Verre trempé

rend le vitrage 5 fois plus résistant



Nettoyage facile

insensible à la pollution

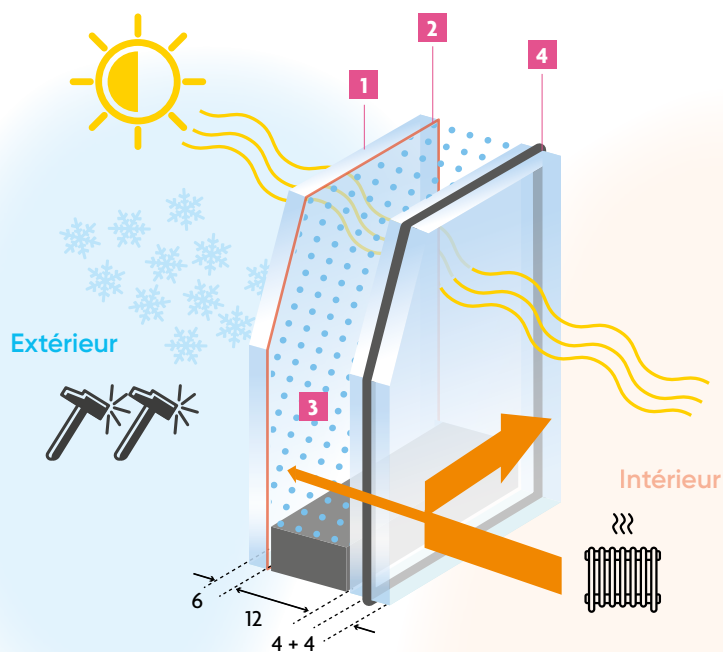

Verre feuilleté avec 6 films PVB (Poly Vinyl de Butyral)

- 1 Vitrage 6 mm trempé
- 2 Impression céramique HD à l'intérieur du vitrage (pas de rayure, pas de dégradation possible...)
- 3 L'argon isole le vitrage pour éviter toute perte de chaleur vers l'extérieur du logement
- 4 Vitrage feuilleté, retardateur d'effraction 44.6 ITR (Isolation Thermique Renforcée : régule l'entrée des rayons du soleil l'été et réduit les pertes de chaleur l'hiver)

Isolation thermique :
VITRAGE 6 ITR/12 argon/SP510
Double vitrage, Ug 1.1

Isolation acoustique : 30 dB(A)

TLw (transmission de lumière par la fenêtre) : 75 %

Rayonnement U.V. : 90 %



Serrure à déclenchement automatique
5 points (2 rouleaux + 2 galets tête champignon avec gâches sécurité en standard + 1 pêne dormant)

Options de sécurité renforcée (RC2)



Optez pour la **serrure à crochets en option** :
2 crochets, 3 pènes 1/2 tour et 1 pêne dormant conforme classe sécurité RC2.

Évaluation de la résistance à l'effraction selon la norme EN 356

Le vitrage SP510 résiste à la chute de 9 billes d'acier de 4,11 kg chacune, lâchées à 9 m de haut. Il est classé P5A, ce qui correspond à une protection contre le vandalisme et l'effraction.

Les 6 films P.V.B. (Poly Vinyl Butyral), assureront le maintien en place du vitrage en cas de tentative d'intrusion. Effet dissuasif très efficace.

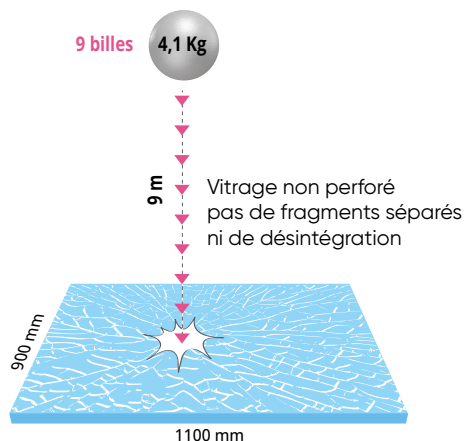

Classe EN 356	Degré de protection	Test hauteur de chute (m)	Performances	Exemple de produit	Épaisseur (en mm)
P1 A	Protection contre le vandalisme non organisé	1,5 m (3 billes)	Non traversé	33.2	6.8
P2 A	Protection contre le vandalisme non organisé	3 m (3 billes)	Non traversé	44.2	8.8
P3 A	Protection contre le vandalisme non organisé	6 m (3 billes)	Non traversé	44.3	9
P4 A	Protection contre l'effraction	9 m (3 billes)	Non traversé	44.4	9.5
P5 A protection renforcée	Protection contre l'effraction	9 m (9 billes)	Non traversé	44.6/SP510	10.3

Confort

Gagnez en luminosité sans perdre en intimité

La porte Vision augmente significativement la luminosité et ce, de la façon la plus naturelle qui soit.

Les portes vitrées ATLANTEM vous garantissent un coefficient thermique performant :

Portes aluminium : **Ud de 1,5 W/m².K**

Portes PVC : **Ud de 1,3 W/m².K**

Portes Bois : **Ud de 1,5 W/m².K**

ALUMINIUM



PVC ET BOIS



Pratique !

Paumelles au réglage tridimensionnel sans dégonder l'ouvrant !
Autolubrifiantes et gainées en polyacétal, sans effet trace noire sur les murs !

GARANTIE
10
ans

Hors quincaillerie



Seuil aluminium de 20 mm à rupture de pont thermique conforme à la réglementation PMR (Personne à Mobilité Réduite).

Option seuil de 40 mm possible pour les portes PVC.

DESIGN & ROBUSTESSE

Les portes d'entrée offrent des avantages tels que la durabilité, la résistance aux intempéries, la faible maintenance et une grande variété de styles pour s'adapter à tous les goûts et toutes les maisons.



ATLANTEM
IMAGINER LES OUVERTURES DE DEMAIN

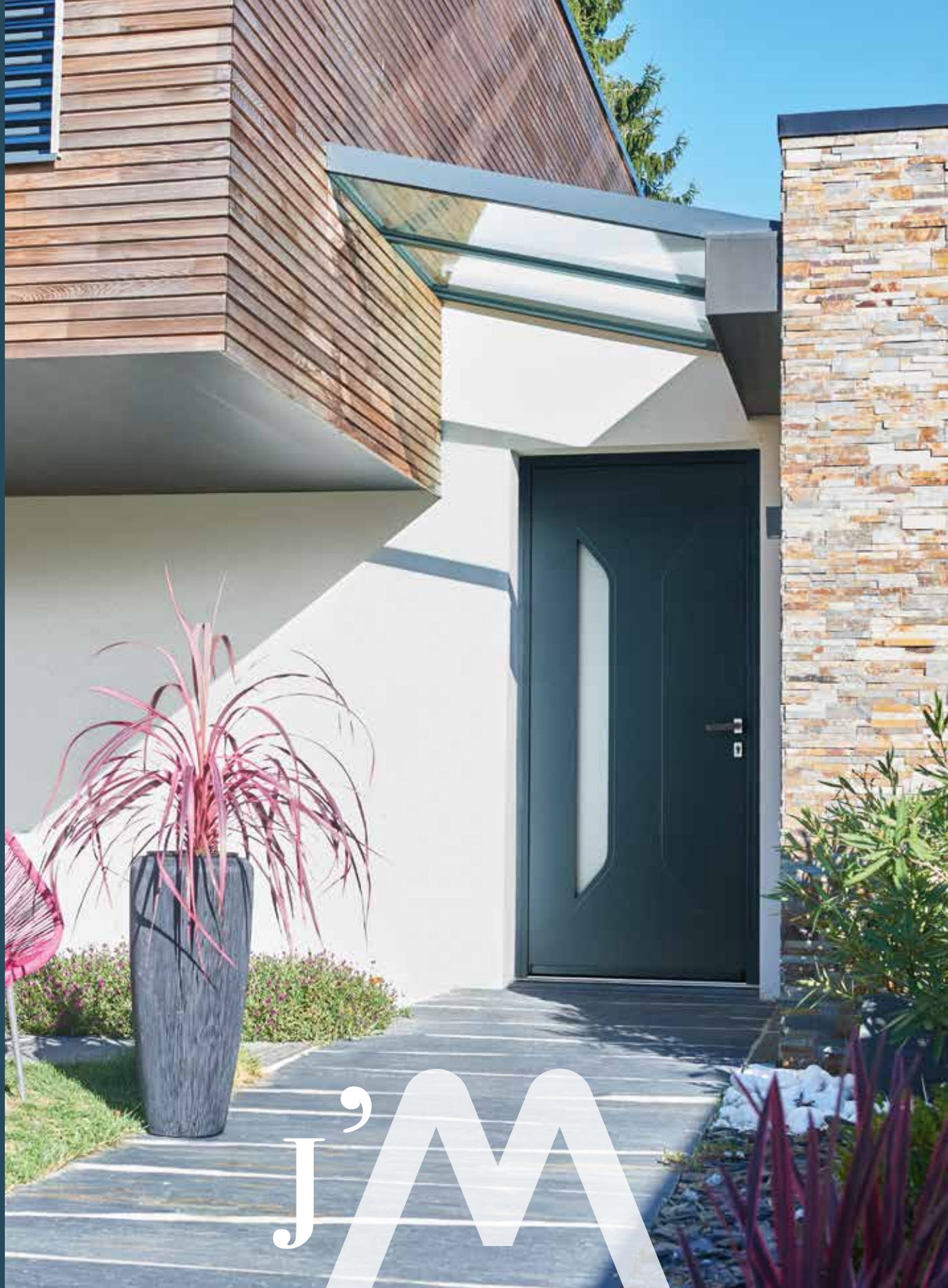

L'ALUMINIUM & LE MIXTE

Sélection ATLANTE M



Dunn

RAL 5023, rainurage intérieur/extérieur, poignée rosace Nova inox.



Vue intérieure mixte

Blasco



Cross

RAL 9005, rainurage intérieur/extérieur, poignée rosace Nova inox.



Vue intérieure mixte

Arambol

Sélection ATLANTE M



Grant

RAL 9005, rainurage intérieur/extérieur, poignée rosace Nova inox.



Vue intérieure mixte

Bovero



Moore

Bleu canon, décor lisse intérieur/extérieur, option barre de tirage.



Vue intérieure mixte

Ipas



► Insert inox extérieur Mills



Mills

RAL 7016, insert inox extérieur en applique, rainurage intérieur/extérieur, poignée rosace Nova inox.



SAUF MIXTE

Vue intérieure mixte

Herrera



Tyler

Bleu canon, rainurage intérieur/extérieur, poignée rosace Nova inox.

SAUF MIXTE



Vue intérieure mixte

Prado



Parson

RAL 7022, insert inox intérieur/extérieur affleurant, rainurage intérieur/extérieur, poignée rosace Nova inox.

SAUF MIXTE



Vue intérieure mixte

Ortis



Porte Houston

Sélection
ATLANTE M



Houston

RAL 7016, insert inox extérieur en applique, poignée rosace Nova inox, décor lisse intérieur en standard.



Vue intérieure mixte
Eras

Sélection
ATLANTE M



Lee

RAL 7016, insert inox extérieur affleurant, rainurage intérieur/ extérieur, poignée rosace Nova inox.



Vue intérieure mixte
Ferra

Sélection
ATLANTE M



Reed

RAL 7016, insert inox extérieur en applique, rainurage intérieur/ extérieur, poignée rosace Nova inox.



Vue intérieure mixte
Mesa



► **Lee** : insert inox affleurant, rainurage du parement aluminium



► **Reed** : insert inox applique, rainurage du parement aluminium





Porte Glover

Sélection ATLANTEM

Glover

RAL 7016, insert inox intérieur/ extérieur affleurant, rainurage intérieur/extérieur, poignée rosace Nova inox.



Vue intérieure mixte
Triana

Nash

RAL 7016, insert inox extérieur en applique, poignée rosace Nova inox, décor lisse intérieur en standard.



Vue intérieure mixte
Landry

Sélection
ATLANTEM



Opale

RAL 7016,
insert céramique extérieur
en applique, poignée rosace
Nova inox, décor lisse
intérieur en standard.



Vue intérieure mixte
Lorenzo

Sélection
ATLANTEM



Quartz

RAL 7016,
insert céramique extérieur
en applique, poignée
rosace Nova inox, décor
lisse intérieur en standard.

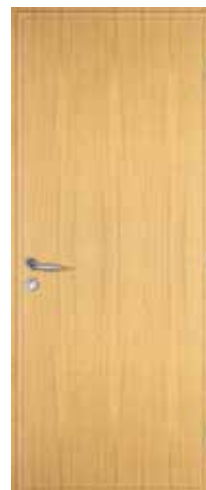

Vue intérieure mixte
Marana

Sélection
ATLANTEM



► Insert céramique



Pyrite

RAL 7016,
insert céramique extérieur
en applique, poignée rosace
Nova inox, décor lisse
intérieur en standard.



Vue intérieure mixte
Lucas





Porte Tucker



Poignée de tirage incrustée en inox



Tucker

RAL 7022, rainurage intérieur/extérieur, poignée de tirage incrustée en inox.



Vue intérieure mixte
Rosario



Barton

RAL 9007, poignée de tirage extérieure intégrée laquée à la couleur de la porte.



Vue intérieure mixte
Pardono



Porte Douglas



► Poignée de tirage incrustée en inox



Douglas

RAL 8019, rainurage intérieur/ extérieur, poignée de tirage incrustée en inox, vitrage dépoli 2 faces inclus.



Vue intérieure mixte

Ribéra



Fletcher

Noir 2100 sablé, poignée de tirage extérieure intégrée laquée RAL 3004, vitrage dépoli 2 faces inclus.



Vue intérieure mixte

Félipé



► Poignée de tirage intégrée laquée RAL 3004



▼ Poignée intégrée à la couleur de la porte



▼ Poignée intégrée RAL 9016



Porte Austin



DESIGN INÉDIT

signé



► Grille motif Papyrus



► Grille motif Jungle



Austin

Grille motif Jungle ou Papyrus, poignée rosace Fold inox, vitrage dépoli.
Grille motif Papyrus RAL 7016 texturé.



Vue intérieure alu
Austin



Vue intérieure mixte
Leonardo

Personnalisez la couleur* de la grille à vos envies

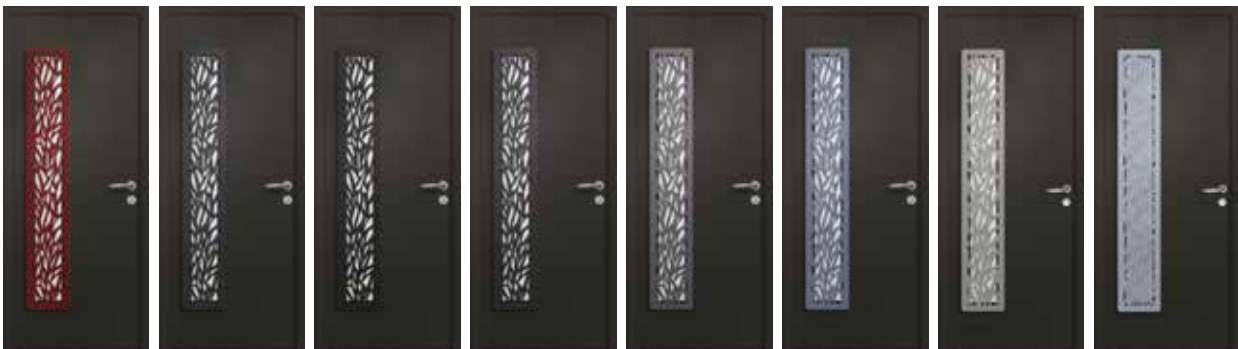

Grille motif Jungle RAL 3004 texturé

Grille motif Jungle RAL 7016 texturé

Grille motif Jungle RAL 9005 texturé

Grille motif Jungle Noir 2100 sablé

Grille motif Jungle Gris 2900 sablé

Grille motif Jungle Gris clair SGP texturé

Grille motif Jungle Gris métallique SMB texturé

Grille motif Papyrus RAL 9006 texturé

* 8 coloris disponibles

Collection Tendance



Porte Oliver

Sélection ATLANTEM



Oliver

Bleu canon, poignée rosace Nova inox, vitrage dépoli.



Vue intérieure mixte

Lauria



▼ Insert inox extérieur en applique, rainurage, vitrage dépoli 2 faces inclus



Groff

Noir 2100 sablé, insert inox extérieur en applique, rainurage intérieur/extérieur, poignée rosace Nova inox, vitrage dépoli 2 faces inclus.



Vue intérieure mixte

Marquez



Morgan

Sablé Mars 2525,
Insert inox en applique
et rainurage intérieur/
extérieur, poignée
rosace Nova inox,
vitrage Spina
en option, vitrage
dépoli 2 faces inclus.



Vue intérieure mixte

Olmo



Cook

Gris 7012, poignée
rosace Nova inox,
vitrage Strate
en option, vitrage
dépoli 2 faces inclus.



Vue intérieure mixte

Albira



Porte Morgan



► Option vitrage décoratif Landar





Porte Sims



Sims

RAL 7016, insert inox extérieur en applique, barre de tirage, vitrage dépoli 2 faces inclus.



Vue intérieure mixte
Trias



Flores

RAL 7035, rainurage intérieur/extérieur, poignée rosace Nova inox, vitrage dépoli 2 faces inclus.



Vue intérieure mixte
Blavis

SAUF MIXTE

Sélection ATLANTEM



Hogan

RAL 7016, poignée rosace Nova inox, vitrage dépoli.



Vue intérieure mixte
Duque

Sélection ATLANTEM



Roy

RAL 3004, insert inox extérieur en applique, poignée rosace Nova inox, vitrage dépoli.



Vue intérieure mixte
Navaro



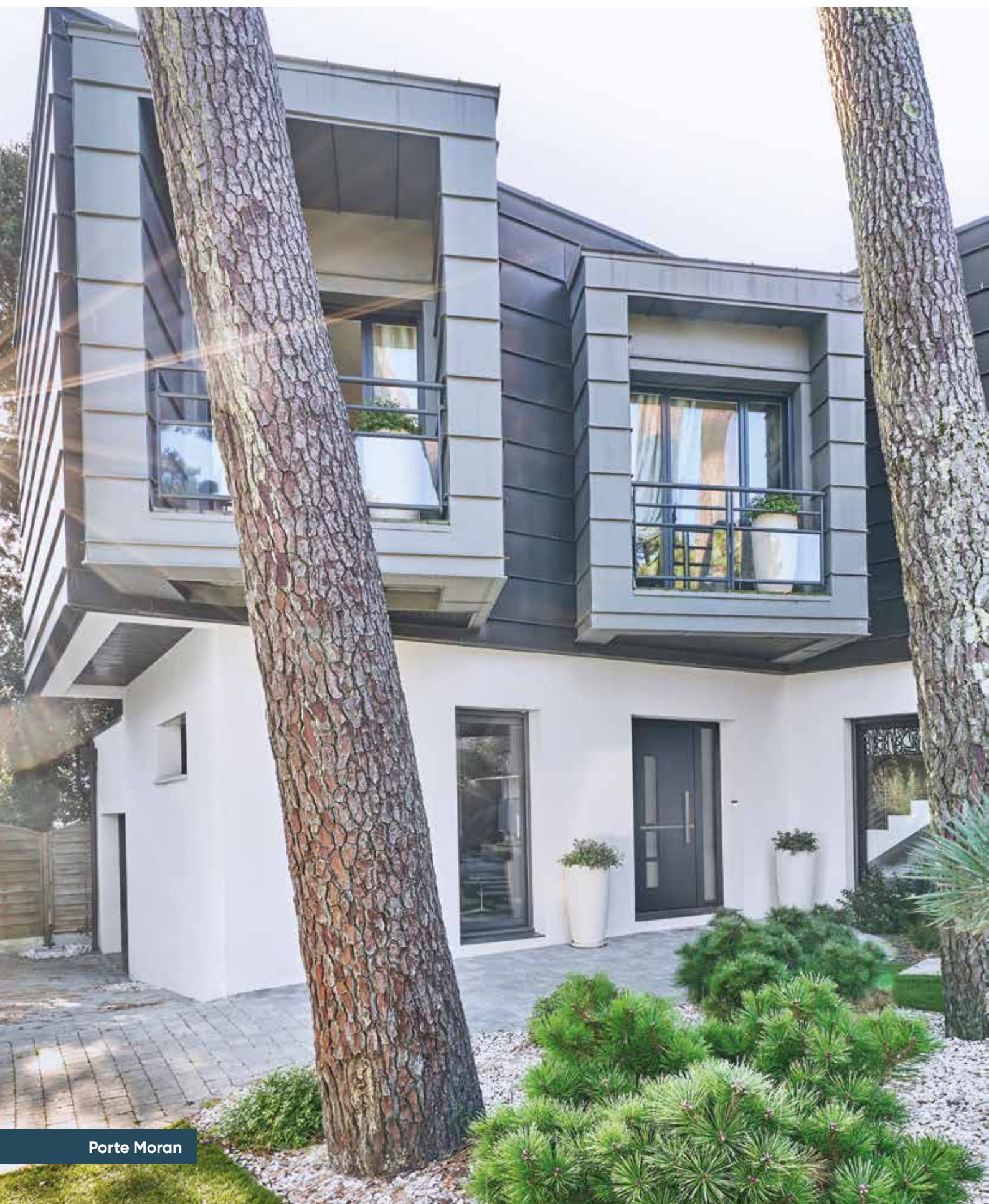

Porte Moran

Sélection
ATLANTEM



Todd

RAL 7016, rainurage intérieur/extérieur, poignée rosace Nova inox, vitrage dépoli.



Vue intérieure mixte

Selva



Moran

Gris 2900 sablé, insert inox extérieur en applique, poignée rosace Nova inox, vitrage dépoli 2 faces inclus.



Vue intérieure mixte

Galbis

Sélection
ATLANTEM



Turner

RAL 5023, insert inox extérieur en applique, rainurage intérieur/extérieur, poignée rosace Nova inox, vitrage dépoli.



Vue intérieure mixte

Porra

Sélection
ATLANTEM



Phillips

RAL 7016, rainurage int./ext., option barre de tirage, vitrage dépoli 2 faces inclus.



Vue intérieure mixte

Suarez



Porte Porter

Sélection ATLANTE^M



Porter

Gris 2900 sablé, insert inox intérieur/extérieur en applique en standard, poignée rosace Nova inox, vitrage dépoli 2 faces inclus.



Vue intérieure mixte

Sancho



Becker

RAL 7012, rainurage intérieur/extérieur, poignée rosace Nova inox, vitrage dépoli.

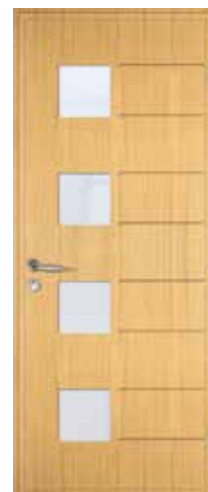

Vue intérieure mixte

Alegre

SAUF MIXTE



Porte Ramsey



Ramsey

RAL 7012, rainurage intérieur/extérieur, poignée rosace Nova inox, vitrage dépoli.



Vue intérieure mixte

Sango

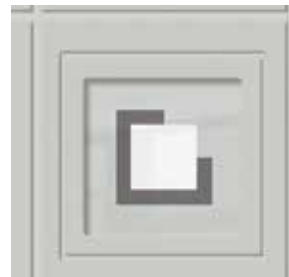

► Sablage Kim



► Sablage Soto

Collection Tendance



Porte Maxwell



Maxwell

RAL 7012, rainurage intérieur/extérieur, poignée rosace Nova inox, vitrage dépoli 2 faces inclus.



Vue intérieure mixte
Quintana

Powell

RAL 3004, insert inox extérieur en applique, poignée rosace Nova inox, option vitrage Aria.



Vue intérieure mixte
Ortega



► Fusing Aria rouge



► Fusing Aria noir



Porte Hart



Hart

RAL 9005, rainurage intérieur/extérieur, poignée rosace Nova inox, vitrage dépoli.



Vue intérieure mixte
Clavero



Stewart

RAL 7012, insert inox extérieur en applique, poignée rosace Nova inox, vitrage dépoli 2 faces inclus.



Vue intérieure mixte
Orosco

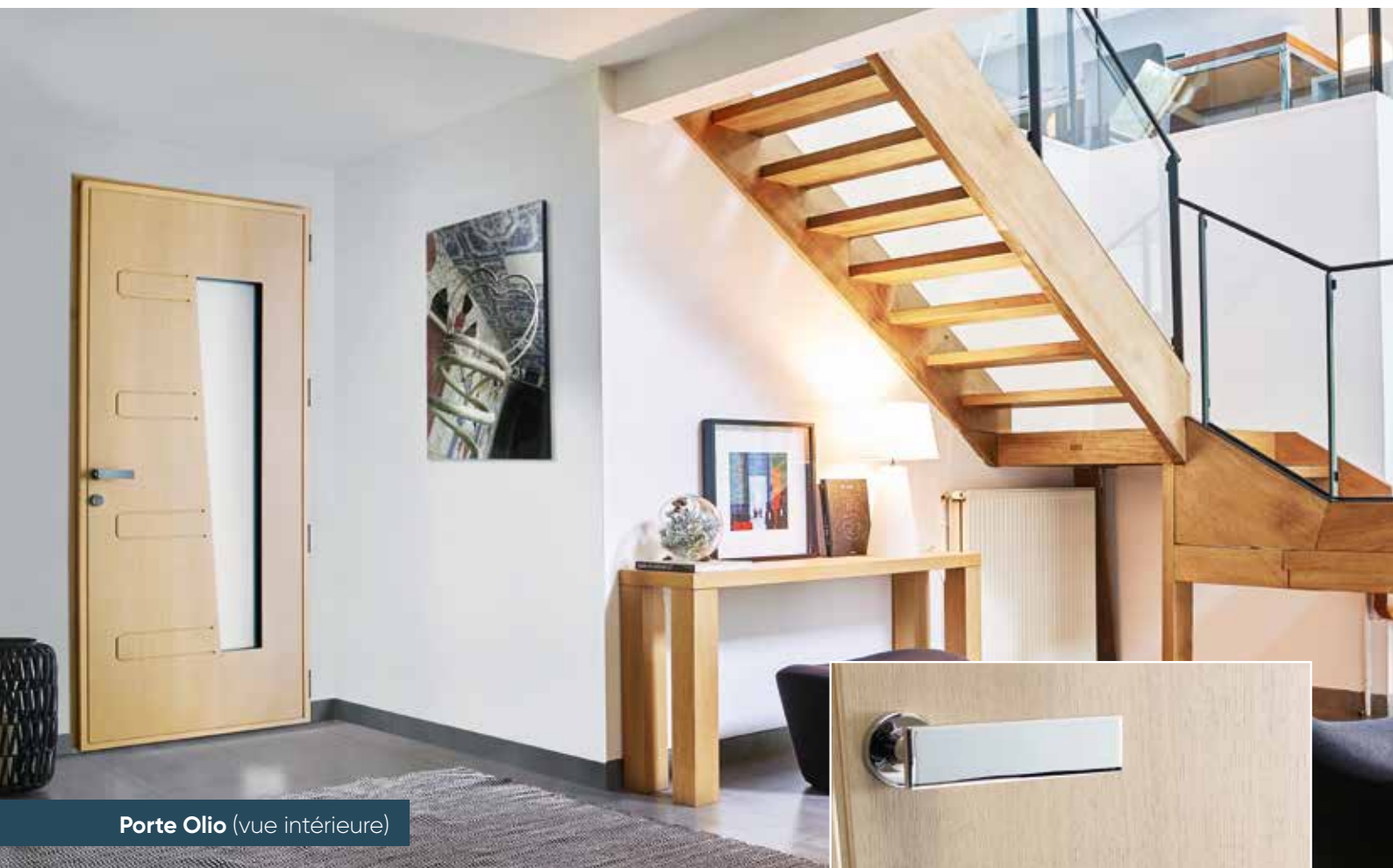

Porte Olio (vue intérieure)



► Vue intérieure Olio

Sélection ATLANTEM

Scott

RAL 7016, insert inox extérieur en applique, rainurage intérieur/extérieur, poignée rosace Nova inox, vitrage dépoli.



► Insert inox Scott



Vue intérieure mixte
Olio



Porte Harvey



► Fusing Key



► Fusing Galerne



Harvey

RAL 7016, insert inox extérieur en applique, poignée rosace Nova inox, vitrage dépoli.



Vue intérieure mixte
Cristina





Porte Higgins



Sélection
ATLANTE **M**

Lewis

RAL 7016, insert inox extérieur en applique, rainurage intérieur/extérieur, poignée rosace Nova inox, vitrage dépoli 2 faces inclus.



Vue intérieure mixte
Fontany



Sélection
ATLANTE **M**

Luna

RAL 7016, rainurage intérieur/extérieur, poignée rosace Nova inox, vitrage dépoli.



Vue intérieure mixte
Fuentes

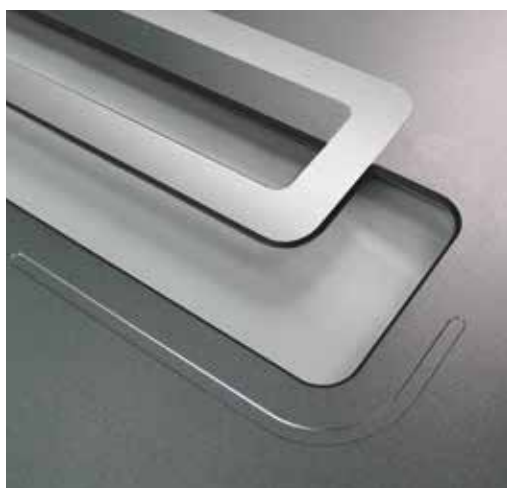

▶ Insert inox Higgins



Higgins

RAL 9005, insert inox intérieur/extérieur affleurant, rainurage intérieur/extérieur, poignée rosace Nova inox, vitrage dépoli 2 faces inclus.





Porte Harmon



► Rainurage et vitrage Harmon



Harmon

RAL 7016, rainurage intérieur/extérieur, poignée rosace Nova inox, vitrage dépoli 2 faces inclus.



Vue intérieure mixte

Amigo



Daniels

Noir 2100 sablé, insert inox intérieur/extérieur en applique en standard, rainurage intérieur/extérieur, poignée rosace Nova inox, vitrage dépoli 2 faces inclus.



Vue intérieure mixte
Moli

Sélection ATLANTE



Rice

RAL 7016, rainurage intérieur/extérieur, poignée rosace Nova inox, vitrage dépoli.



Vue intérieure mixte
Molto



Porte Daniels



Cox

RAL 9005, insert inox extérieur en applique, rainurage intérieur/extérieur, poignée rosace Nova inox, vitrage dépoli.



Vue intérieure mixte
Amador



Porte Carson



Carson

Bleu canon, insert inox extérieur en applique, rainurage intérieur/extérieur, bâton de tirage, vitrage dépoli 2 faces inclus.



Vue intérieure mixte
Esteban

Sélection ATLANTE M



Olson

RAL 7012, insert inox extérieur en applique, rainurage intérieur/extérieur, poignée rosace Nova inox, vitrage dépoli 2 faces inclus.



Vue intérieure mixte
Morenos



Sullivan

Sablé Mars 2525, rainurage intérieur/extérieur, poignée rosace Nova inox, vitrage dépoli 2 faces inclus.



Vue intérieure mixte
Reyes

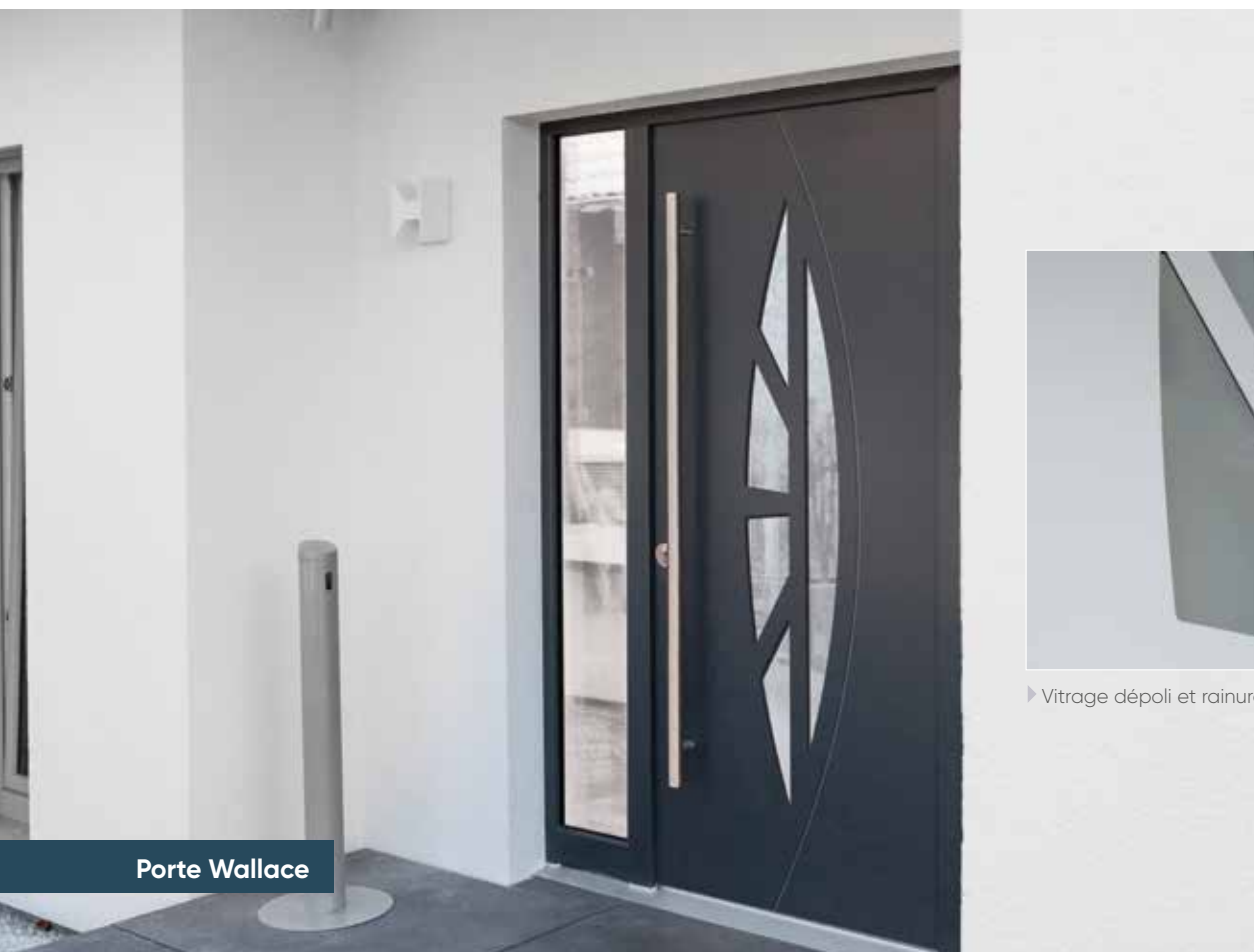

Porte Wallace



► Vitrage dépoli et rainurage Wallace



Wallace

Gris 2900 sablé, rainurage intérieur/extérieur, poignée rosace Nova inox, vitrage dépoli 2 faces inclus.



Vue intérieure mixte
Hernandez



Banks

RAL 6019, insert inox extérieur en applique, rainurage intérieur/extérieur, poignée rosace Nova inox, vitrage dépoli 2 faces inclus.



Vue intérieure mixte
Sojo



Porte Clark



► Fusing Bluemoon



► Fusing Burga



Clark

RAL 7016, insert inox extérieur en applique, poignée rosace Nova inox vitrage dépoli.



Vue intérieure mixte

Alvaro





Porte Jordan



► Rainurage et vitrage dépoli



Jordan

Gris 2900 sablé, rainurage intérieur/extérieur, poignée rosace Nova inox, vitrage dépoli 2 faces inclus.



Vue intérieure mixte

Gonzalez

Sélection ATLANTEM



Edwards

RAL 3004, insert inox extérieur en applique, option barre de tirage demi-lune, vitrage dépoli 2 faces inclus.



Vue intérieure mixte

Vargas

Sélection ATLANTEM



Mitchell

RAL 7035, rainurage intérieur/extérieur, option barre de tirage demi-lune, vitrage dépoli 2 faces inclus.



Vue intérieure mixte

Aguila





Porte Ferguson



Ferguson

RAL 9005, insert inox intérieur/extérieur en applique, poignée rosace Nova inox, vitrage dépoli 2 faces inclus.



Vue intérieure mixte
Murillo



▼ Vitrage Samiel



Ward

Bleu canon, poignée rosace Nova inox, vitrage dépoli 2 faces inclus.



Vue intérieure mixte
Ramis



Ross

RAL 5003, rainurage intérieur/extérieur, poignée rosace Nova inox, vitrage dépoli.



Vue intérieure mixte
Munoz

Sélection
ATLANTE^M



Peny

Gris métallé SMB, rainurage intérieur/extérieur, poignée rosace Nova inox, vitrage dépoli 2 faces inclus.



Vue intérieure mixte
Nacher



Norton

Gris 2900 sablé, insert inox extérieur (uniquement) en applique, rainurage intérieur/extérieur, poignée rosace Nova inox, vitrage dépoli 2 faces inclus.



Vue intérieure mixte
Arrio



▼ Vitrage Solana en option

Sélection
ATLANTE^M



Gray

RAL 9005, rainurage intérieur/extérieur, poignée rosace Nova inox, vitrage dépoli 2 faces inclus.



Vue intérieure mixte
Calder

Sélection
ATLANTE^M



Owens

RAL 9006 Galet, rainurage intérieur/extérieur, poignée rosace Nova inox, vitrage dépoli 2 faces inclus.



Vue intérieure mixte
Lucio





Porte Smith



Porte Smith



► Mouluration rapportée 2 faces, cimaise et jet d'eau extérieur

Smith

RAL 7039, mouluration rapportée 2 faces, cimaise et jet d'eau extérieur, poignée plaque Nova inox, vitrage dépoli avec grille incorporée, option boîte aux lettres (disponible sur porte de 950 mm de largeur mini.), option bâton de maréchal aspect inox brossé.

Exemples d'élévation modèle Smith



780 x 2018 mm*



950 x 2184 mm*



970 x 2200 mm*

*Dimensions Hors Tout



Porte Williams



Williams

RAL 7022, mouluration rapportée 2 faces, cimaise et jet d'eau extérieur, poignée plaque Nova inox, vitrage dépoli avec grille incorporée, option bâton de maréchal aspect inox brossé.

Exemples d'élévation modèle Williams



780 x 2018 mm*



950 x 2184 mm*



970 x 2200 mm*

*Dimensions Hors Tout



Fleming

Bleu canon, mouluration rapportée 2 faces, cimaise et jet d'eau extérieur, poignée plaque Nova inox, vitrage dépoli avec grille incorporée, option bâton de maréchal aspect inox brossé.

Exemples d'élévation modèle Fleming



780 x 2018 mm*



950 x 2184 mm*



970 x 2200 mm*

*Dimensions Hors Tout

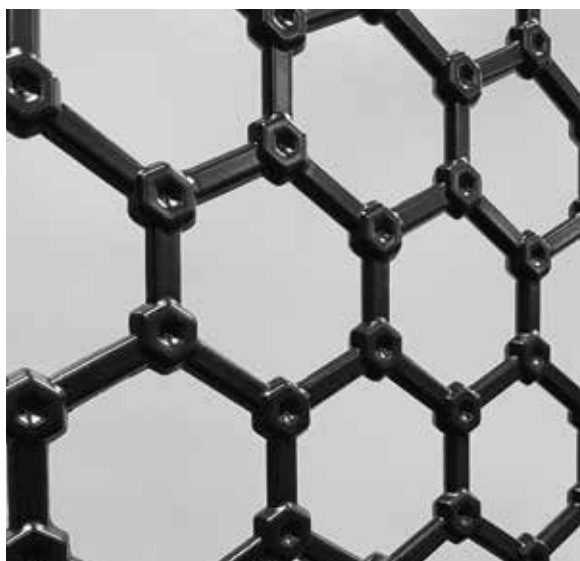

► Grille incorporée Fleming



Jackson

RAL 7037 mouluration rapportée 2 faces, cimaise et jet d'eau extérieur, poignée plaque Nova inox, vitrage delta clair, option bâton de maréchal aspect inox brossé (vitrage clair non réalisable).



Porte Fleming + semi-fixe vitré avec grille

*Donnez de l'ampleur
à votre entrée*

OPTEZ POUR UN SEMI-FIXE LATÉRAL



Smith + semi-fixe

RAL 7016, mouluration rapportée 2 faces, cimaise et jet d'eau extérieur, poignée plaque Nova inox, vitrage dépoli avec grille incorporée.

Atkins + semi-fixe

RAL 7016, mouluration rapportée 2 faces, cimaise et jet d'eau extérieur, poignée plaque Nova inox.



Jackson + Semi-fixe vitré

RAL 7016, mouluration rapportée 2 faces, cimaise et jet d'eau extérieur, poignée plaque Nova inox, vitrage dépoli.





Palmer

RAL 7012
 mouluration
 rapportée 2 faces,
 poignée rosace
 Nova inox, vitrage
 dépoli avec option
 grille incorporée
 Alva, option bâton
 de maréchal
 aspect inox brossé
 (vitrage clair non
 réalisable).

JM les décors grilles impression numérique



Vitrage Arès



Vitrage Éris



Vitrage Thémis



Vitrage Éole



Vitrage Déméter



Porte Curtis



White

RAL 8014, mouluration intérieure/extérieure, poignée plaque Nova laiton, option vitrage Chinock.



Vue intérieure mixte
Romano



► Chamsin (bleu, vert, rouge ou clair)



► Vitrage Bevel naturel



► Vitrage Opus

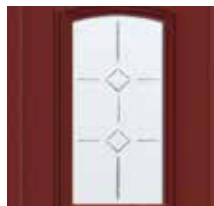

► Vitrage Reyes



le décor grille en impression numérique



Vitrage Déméter

SAUF MIXTE



▶ Vitrage Reyes



▶ Vitrage plomb Opus



▶ Vitrage plomb Opus

SAUF MIXTE

Sélection
ATLANTE M



Curtis

RAL 7016, mouluration intérieure/extérieure, poignée plaque Nova laiton, vitrage delta clair avec option petits bois incorporés laiton.



Vue intérieure mixte

Arbona

J'M les décors grilles en impression numérique



Vitrage Arès



Vitrage Éris



Vitrage Thémis



Vitrage Éole



Vitrage Déméter



Collection Tradition



Porte Terry



SAUF MIXTE 

Harris

RAL 8014, mouluration intérieure/extérieure, poignée plaque Nova laiton, vitrage delta clair avec option petits bois incorporés laiton.



Vue intérieure mixte
Cassoli



▶ Vitrage Aigol



▶ Vitrage Flower



SAUF MIXTE 

Terry

RAL 7012, mouluration intérieure/extérieure, poignée plaque Nova inox, option vitrage Sodalite.



SAUF MIXTE 

Vue intérieure mixte
Pinazo



Davis

RAL 1015, mouluration intérieure/extérieure, poignée plaque Nova laiton, vitrage delta clair avec option petits bois incorporés laiton.



Vue intérieure mixte
Aroca



Sélection ATLANTE^M



Atkins

RAL 7016, mouluration rapportée 2 faces, cimaise et jet d'eau extérieur, poignée plaque Nova inox, option bâton de maréchal aspect inox brossé.



Ray

RAL 7016, mouluration intérieure/extérieure, poignée plaque Nova inox.



Vue intérieure mixte

Mateo



▶ Vitrage Diamant



Brown

RAL 7016, mouluration intérieure/extérieure, poignée plaque Nova laiton, vitrage delta clair avec option petits bois incorporés laiton.



Vue intérieure mixte

Altar



Porte Watt



Watt + semi-fixe

Sablé Mars 2525, mouluration intérieure/ extérieure, poignée plaque Nova inox, option vitrage Rose.



Watt + semi-fixe

RAL 7022, mouluration, intérieure/extérieure, poignée plaque Nova inox, option vitrage Salomé.

Watt

Noir 2100 sablé, mouluration intérieure/ extérieure, poignée plaque Nova inox, option vitrage Rose.



► Vitrage Rose



Watt

Noir 2100 sablé, mouluration intérieure/ extérieure, poignée plaque Nova inox, vitrage Delta clair.





Porte Cooper

Cooper

Bleu canon,
insert inox
2 faces, poignée
rosace Nova
inox.



Gordon

RAL 7037,
rainurage
intérieur/extérieur,
poignée rosace
Nova inox.



Warren

RAL 7016, rainurage intérieur/extérieur,
poignée rosace Nova inox, vitrage dépoli.



Murphy

Gris 2900 sablé, rainurage intérieur/extérieur,
poignée rosace Nova inox, vitrage dépoli
2 faces inclus.



Russel

RAL 8014, insert inox extérieur en applique,
poignée rosace Nova inox, vitrage dépoli
2 faces inclus.

Mackay

Noir 2100 sablé,
poignée rosace
Nova inox,
vitrage dépoli.



► Insert inox en option



Wade

Gris 2900 sablé,
rainurage intérieur/
extérieur, poignée
rosace Nova inox.



► Insert inox en option

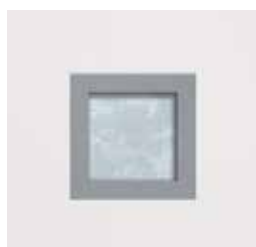

► Insert inox en option

Thompson

RAL 5023,
poignée rosace
Nova inox, vitrage
dépoli.



► Insert inox en option

Morris

Noir 2100 sablé,
rainurage intérieur/
extérieur,
poignée rosace
Nova inox.



Esthétique

Monocolore, bicolore ou mixte, vous avez le choix

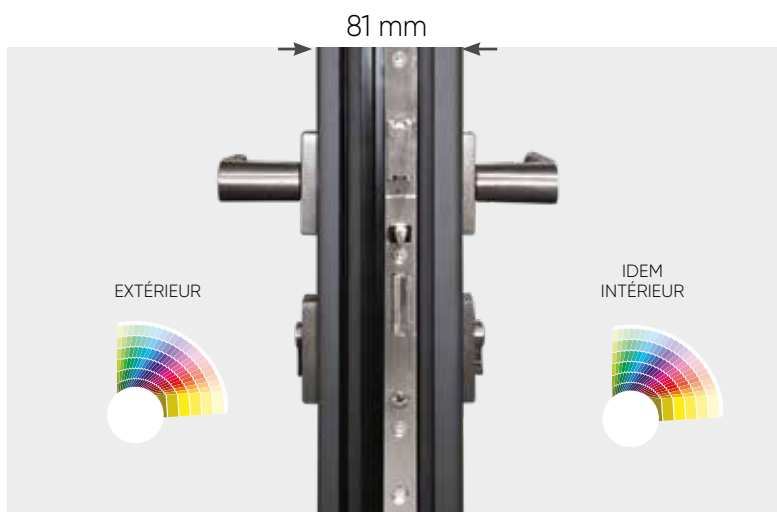

En version monocoloration

un grand choix de couleurs (intérieur/extérieur identique).

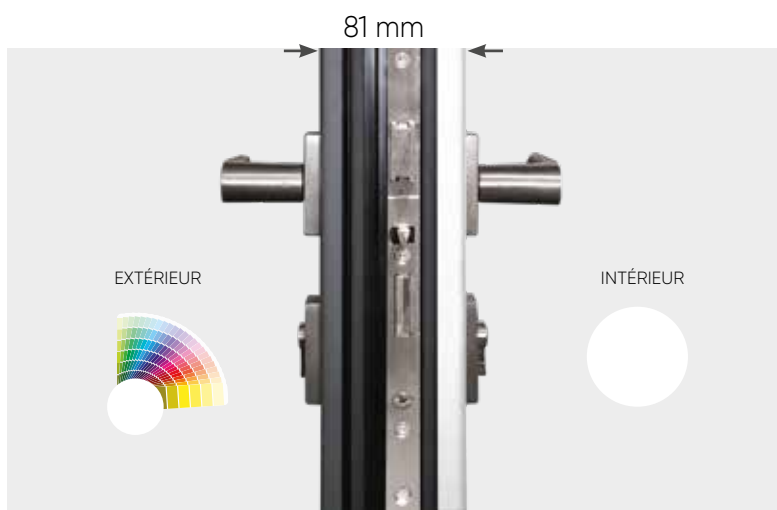

En version bicoloration

le choix de la couleur en extérieur, la sobriété et neutralité du blanc à l'intérieur de votre habitation.



En version mixte

le design de l'aluminium à l'extérieur avec ses nombreuses couleurs au choix, la chaleur et l'esthétique du bois à l'intérieur.

Sauf Atkins, Jackson, Higgins, Palmer, Smith, Williams et modèles First.

Couleurs aluminium

Personnalisez votre porte

Les couleurs standards

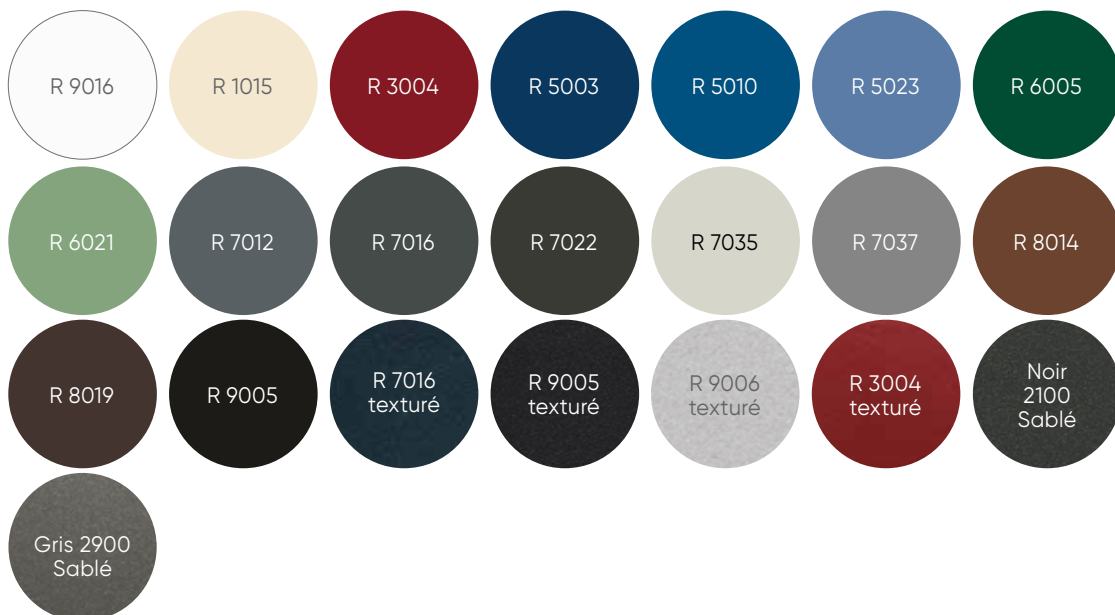

Les couleurs en option



Porte mixte : 4 finitions intérieures bois



...ET PLUS DE 250
COULEURS RAL
SUR DEMANDE



Confort

Une bonne isolation pour gagner en confort et en économie d'énergie !

GARANTIE
10
ans

Hors
quincaillerie

La porte monobloc améliore l'isolation d'une porte en alu. La structure à rupture de ponts thermiques et la qualité des joints augmentent considérablement son étanchéité et ses performances thermiques.

Les Portes ATLANTEM vous garantissent un coefficient thermique performant :
jusqu'à : **Ud de 1,09 W/m².K***

Le coefficient Ud permet de mesurer l'isolation thermique apportée par la porte d'entrée. Plus ce coefficient est bas, plus votre porte est isolante.

Le saviez-vous ?

Le remplacement d'une porte ayant un Ud de 1,6 par une porte avec un Ud de 1,1 W/(m².K) permet de réduire de **30 % les déperditions d'énergie.**

*pour un modèle plein en aluminium (détail pour chaque modèle page 176)

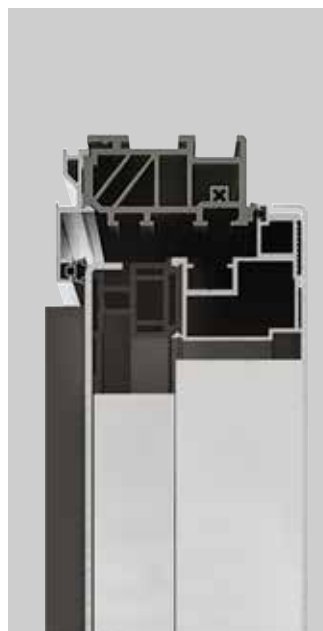

Innovant !

Dormant hybride

Le bon matériau au bon endroit (le PVC pour son pouvoir isolant, l'aluminium pour sa résistance et son esthétique, le bois pour son aspect chaleureux)

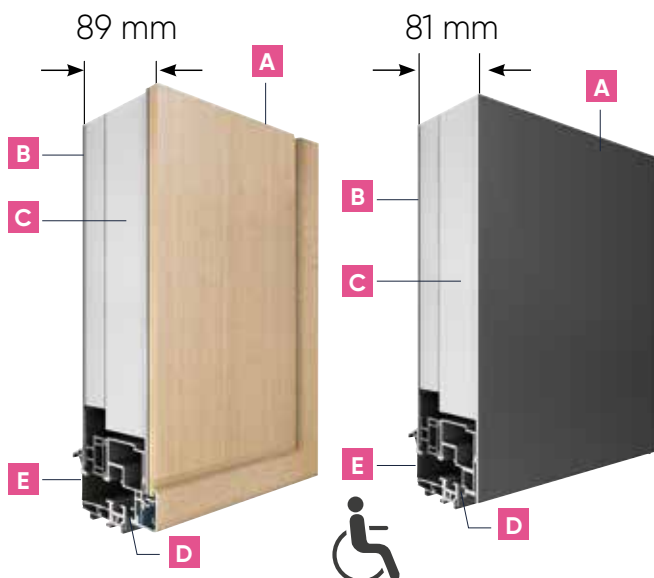

J'M la collection Aluminium

- A OUVRANT MONOBLOC** à rupture de pont thermique.
 - B 2 TÔLES LAQUÉES** de 2,5 mm d'épaisseur
 - C 76 MM DE MOUSSE** résistante à l'humidité et imputrescible
 - D DOUBLE JOINT D'ÉTANCHÉITÉ**
 - E SEUIL ALUMINIUM** de 20 mm à rupture de pont thermique conforme à la réglementation PMR (personne à mobilité réduite)
- **DORMANT** de 65 mm à rupture de pont thermique
- **TAPÉES DÉPORTÉES** permettant d'augmenter la dimension passage

En option : barre de tirage avec serrure manœuvre à clé

Mixte : parement en contreplaqué en bois de 8 mm d'épaisseur (gage de qualité dans le temps).

J'M la collection aluminium First

- **OUVRANT MONOBLOC** à rupture de pont thermique de 79 mm d'épaisseur
- **2 TÔLES LAQUÉES** de 1,5 mm d'épaisseur
- **SERRURE À RELEVAGE**
- **FICHES AU RÉGLAGE TRIDIMENSIONNEL**

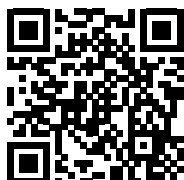

**VISITEZ EN VIDÉO
NOS ATELIERS DE FABRICATION**
De portes monobloc aluminium

Sécurité : sérénité !

Toutes les portes sont équipées d'une serrure à déclenchement automatique 5 points (2 rouleaux + 2 galets tête champignon avec gâches sécurité en standard + 1 pêne dormant). ATLANTEM met à votre disposition des options pour encore plus de sécurité, disponibles en alu et en mixte.



Serrure 5 points en standard



Triple vitrage feuilleté contre l'effraction

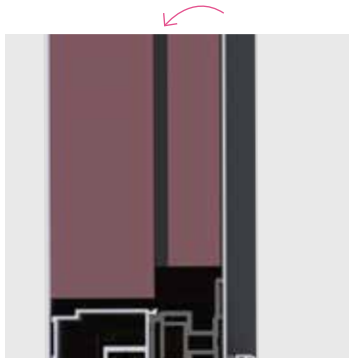

Écran acoustique de 5 mm d'épaisseur en option pour renforcer les performances phoniques : **jusqu'à 33 dB** pour un modèle plein (Sauf porte d'entrée cintrée).



Pratique !

Paumelles au réglage tridimensionnel sans dégonder l'ouvrant ! Autolubrifiantes et gainées en polyacétal, sans effet trace noire sur les murs !

Options de sécurité renforcée (RC2)

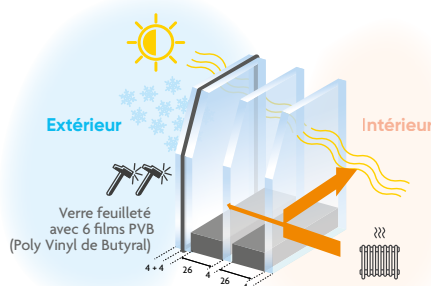

Triple vitrage SP510

Verre de sécurité qui possède la capacité de résister et de retarder une tentative d'effraction grâce à sa composition.



Serrure à crochets :

2 crochets, 3 pénés 1/2 tour et 1 pêne dormant conforme classe sécurité RC2.

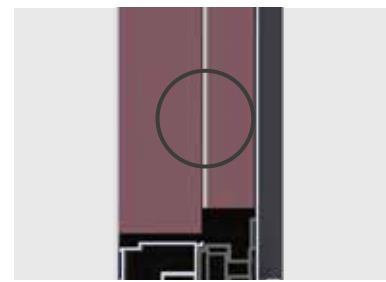

Tôle aluminium de 1,8 mm d'épaisseur pour améliorer la sécurité (disponible sur tous les modèles y compris les modèles vitrés). *Sauf First.*

SÉCURITÉ & PERFORMANCES RENFORCÉES

Les portes d'entrée en acier sont connues pour leur grande robustesse, leur résistance aux chocs, aux tentatives d'effraction et aux intempéries, ce qui en fait un choix idéal pour les maisons souhaitant renforcer leur sécurité tout en offrant un design moderne et élégant.



ATLANTEM
IMAGINER LES OUVERTURES DE DEMAIN



J' M

L'ACIER



Porte Dessi

Mosca

Plaxé lisse 7016,
emboutissage
intérieur/extérieur,
poignée plaque
Nova Inox.

Coloris disponibles :



Dessi

Plaxé lisse 7016,
emboutissage
intérieur/extérieur,
poignée plaque
Nova Inox.

Coloris disponibles :





Ettore

Plaxé lisse 7016,
emboutissage
intérieur/extérieur,
poignée plaque
Nova Inox.
Coloris disponibles :



Uliana

Plaxé lisse 7016,
entourage Alunox
extérieur, poignée
plaque Nova Inox,
vitrage dépoli.
Coloris disponibles :



Zeli

Emboutissage intérieur/
extérieur, poignée plaque
Nova Inox.
Coloris disponible :



► Insert Alunox triangle
extérieur en option



► Insert Alunox carré
extérieur en option



Unali

Plaxé lisse 7016,
lisse intérieur/
extérieur, poignée
plaque Nova inox.
Coloris disponibles :





Porte Pagot



Uberti

Plaxé lisse 7016, poignée plaque Nova Inox, vitrage dépoli. Coloris disponibles :



▶ Entourage Alunox extérieur en option



Genesi

Plaxé lisse 7016, emboutissage intérieur/extérieur, poignée plaque Nova Inox, vitrage dépoli. Coloris disponibles :



▶ Entourage Alunox extérieur en option



Pagot

Plaxé lisse 7016, Emboutissage intérieur/extérieur, poignée plaque Nova Inox, vitrage dépoli. Coloris disponibles :



▶ Entourage Alunox extérieur en option



Ulisse

Plaxé lisse 7016, poignée plaque Nova Inox, vitrage dépoli. Coloris disponibles :



▶ Entourage Alunox extérieur en option



Porte Zoppa



Zoppa

Emboutissage intérieur/
extérieur, poignée plaque
Nova Inox, vitrage dépoli.
Coloris disponible :



▶ Entourage
Alunox
extérieur



▶ Insert Alunox
triangle
extérieur en
option



▶ Insert Alunox
carré extérieur
en option



Ugo

Plaxé lisse 7016,
poignée plaque
Nova Inox, vitrage
dépoli.
Coloris disponibles :



▶ Entourage Alunox
extérieur



Canala

Plaxé lisse 7016,
Emboutissage inté
extérieur, poignée
Nova Inox, vitrage
Coloris disponible:



▶ Entourage Alunox
extérieur



Zaca

Emboutissage intérieur/
extérieur, poignée plaque
Nova Inox, vitrage dépoli.
Coloris disponible :



▶ Insert Alunox triangle
extérieur en option



▶ Insert Alunox carré
extérieur en option





Pellini

Mouluration emboutie intérieure/extérieure, poignée plaque Nova Inox. Coloris disponible :



Serra

Mouluration emboutie intérieure/extérieure, poignée plaque Nova Inox. Coloris disponible :



Gasti

Mouluration emboutie intérieure/extérieure, poignée plaque Nova Inox, vitrage dépoli. Coloris disponible :



► Mouluration emboutie



Sacco

Mouluration emboutie intérieure/extérieure, poignée plaque Nova Inox, vitrage dépoli. Coloris disponible :



Esthétique

R 9016

REF. 048
RAL #7016
Gris anthracite
finesse

Collection disponible en blanc
RAL 9016 et gris anthracite
plaxé selon modèles

Confort

Une alliance parfaite pour les performances renforcées

Ce produit répond aux exigences de la réglementation thermique
(coefficient Ud de **0,67 W/m².K***).

GARANTIE
10
ans
Hors
quincaillerie

JM la collection Acier



- **OUVRANT MONOBLOC** de 72 mm d'épaisseur à ossature bois
 - **2 PAREMENTS ACIER AVEC PROTECTION ANTI-CORROSION**
 - **MOUSSE POLYURÉTHANE** isolante de haute densité
 - **DOUBLE JOINT D'ÉTANCHÉITÉ**
 - **REJET D'EAU EN ALUMINIUM BROSSÉ** pour les modèles contemporains
 - **DORMANT DE 70 MM** avec renfort thermique, associant mousse PVC basse densité et des câbles en acier intégrés, il permet d'optimiser les performances thermiques
 - **EFFICACITÉ THERMIQUE ÉLEVÉE**
 - **PARFAITE STABILITÉ FACE AUX VARIATIONS DE TEMPÉRATURE** permettant de réduire considérablement le phénomène d'effet « bilame »
- En option :** barre de tirage
- SEUIL ALUMINIUM DE 20 MM** à rupture de pont thermique conforme à la réglementation PMR (Personne à Mobilité Réduite) 

*pour un modèle plein (détail pour chaque modèle page 182)

Sécurité : sérénité !

Toutes les portes sont équipées d'une serrure à déclenchement automatique 5 points.
Vous pouvez également opter pour une serrure à goujons pour plus de sécurité.



Serrure 5 points en standard



Triple vitrage feuilleté contre l'effraction



Pratique !

Fiches au réglage tridimensionnel sans dégonder l'ouvrant.
Autolubrifiantes et gainées en polyacétal, sans effet trace noire sur les murs !

CONFORT & STYLE

Les portes d'entrée en PVC offrent une grande variété de styles et de couleurs, ainsi qu'une excellente isolation thermique et acoustique, ce qui en fait un choix accessible.



ATLANTEM
IMAGINER LES OUVERTURES DE DEMAIN



J, M

LE PVC



Porte Lotus

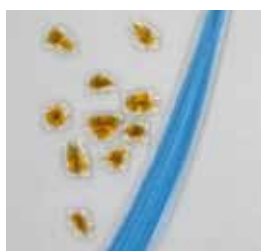

Fusing Bluemoon ◀

Lotus

Entourage inox intérieur/extérieur en applique, poignée rosace Nova inox, option vitrage Bluemoon. Coloris disponibles :



▶ Fusing Burga

Lotus

Entourage inox intérieur/extérieur en applique, poignée rosace Nova inox, option vitrage Burga. Coloris disponibles :



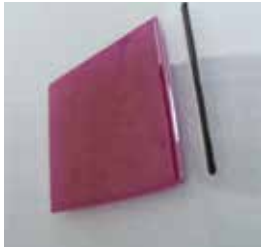

Fusing Key ◀

Campanule

Poignée rosace
Nova inox, option
vitrage Key. Coloris
disponibles :



▶ Entourage inox
intérieur/extérieur en applique

Lantana

Entourage inox
intérieur/extérieur en
applique, poignée
rosace Nova inox,
option vitrage Galerne.
Coloris disponibles :

Acanthe

Rainurage intérieur/
extérieur, poignée
rosace Nova inox, vitrage dépoli.
Coloris disponible :



▶ Décor inox

Viorne

Décor inox
intérieur/extérieur en
applique, poignée
rosace Nova inox,
vitrage dépoli.
Coloris disponibles :





Porte Linum



Linum

Poignée rosace
Nova inox, option
vitrage Samiel (légère
transparence du motif).

Coloris disponibles :



Ixia

Rainurage intérieur/
extérieur, poignée rosace
Nova inox, vitrage dépoli.

Coloris disponible :





Vitrage Solana ◀

Malva

Entourage inox intérieur/extérieur en applique, poignée rosace Nova inox, option vitrage Solana. Coloris disponibles :



Bardane

Poignée plaque Nova inox, vitrage dépoli. Coloris disponibles :



Dryade

Rainurage intérieur/extérieur, poignée rosace Nova inox, vitrage dépoli. Coloris disponible :



Giroflée

Décor inox intérieur/extérieur en applique, poignée rosace Nova inox, vitrage dépoli. Coloris disponibles :





Porte Verveine



Verveine

Décor inox intérieur/
extérieur en applique,
poignée rosace Nova
inox, vitrage dépoli.
Coloris disponibles :



Monarde

Entourage inox intérieur/
extérieur en applique,
rainure intérieur/extérieur,
poignée rosace Nova inox,
vitrage dépoli.
Coloris disponible :



Lamier

Entourage inox
intérieur/extérieur en
applique, poignée
rosace Nova inox,
vitrage dépoli. Coloris
disponibles :



► Détail Coquelicot

Coquelicot

Poignée rosace Nova
inox, vitrage dépoli.
Coloris disponibles :





Porte Shiva



Shiva

Entourage inox intérieur/extérieur en applique, poignée rosace Nova inox, vitrage dépoli. Coloris disponibles :



Silène

Décor inox intérieur/extérieur, rainurage intérieur/extérieur, poignée rosace Nova inox. Coloris disponible :



Tournesol

Décor inox intérieur/extérieur en applique, rainurage intérieur/extérieur, poignée rosace Nova inox, vitrage dépoli. Coloris disponible :





► Sablage Lips avec décor transparent

Inula

Entourage inox intérieur/extérieur en applique, poignée rosace Nova inox, option vitrage Lips avec décor transparent. Coloris disponibles :



Hosta

Entourage inox intérieur/extérieur en applique, poignée rosace Nova inox, vitrage dépoli. Coloris disponibles :



Epilobe

Entourage inox intérieur/extérieur en applique, poignée rosace Nova inox, vitrage dépoli. Coloris disponibles :



Élodée

Poignée rosace Nova inox, option vitrage Ora. Coloris disponibles :





Porte Anis



Anis

Poignée plaque Nova
laiton, bouton fixe,
vitrage delta clair avec
option petits bois
incorporés laiton.

Coloris disponible :



J'M les décors grilles en impression numérique



Vitrage Arès



Vitrage Éris



Vitrage Thémis



Vitrage Éole



Vitrage Déméter



Porte Nymphéa



Nymphéa

Poignée plaque Nova inox, bouton fixe, option vitrage impression numérique Déméter. Coloris disponibles :



J'M les 2 vantaux à ouverture totale

Nymphéa

Poignée plaque Nova inox, option deux vantaux tiercés, vitrage dépoli. Coloris disponibles : (sauf porte tiercée)





Doronic

Poignée plaque Nova inox, bouton fixe, vitrage delta clair.

Coloris disponibles :



► Petits bois incorporés laiton



► Vitrail Flower

Crocus

Poignée plaque Nova laiton, bouton fixe, option vitrail Chamsin (bleu, vert, rouge).

Coloris disponibles :



► Vitrail Eurus

Alysse

Poignée plaque Nova laiton, bouton fixe, option vitrage Hégoo.

Coloris disponibles :



Helenium

Poignée plaque Nova inox, vitrage delta clair avec option petits bois incorporés plomb.

Coloris disponibles :





Porte Bagasse



► Vitrage Aigol

Bagasse

Poignée plaque
Nova laiton, option
vitrage Aigol. Coloris
disponibles :



► Vitrage Flower

Bagasse

Poignée plaque
Nova laiton, vitrage
delta clair avec
option petits bois
incorporés laiton.
Coloris disponibles :



Figue

Poignée plaque
Nova laiton, bouton
fixe, vitrage delta
clair avec option
petits bois incorporés
laiton. Coloris
disponibles :



Fuchsia

Poignée plaque
Nova inox, option
vitrage Opus. Coloris
disponibles :



▶ Vitrage Opus



▶ Vitrail Reyes

J'M les décors grilles en impression numérique
déclinables sur le modèle Fuchsia



Vitrage Arès



Vitrage Éris



Vitrage Thémis



Vitrage Éole



Vitrage Déméter

Collection Tradition



Coton

Poignée plaque Nova inox, bouton fixe, vitrage delta clair avec option petits bois incorporés blancs dans la demi-lune. Coloris disponibles :



Glaïeul

Poignée plaque Nova laiton, bouton fixe, vitrage delta clair avec option petits bois incorporés laiton. Coloris disponibles :



► Demi-lune Galax

Galax

Poignée rosace Nova inox, petits bois postformés, vitrage delta clair. Coloris disponibles :



► Demi-lune Styrax

Styrax

Poignée rosace Nova inox, bouton fixe, vitrage delta clair avec option petits bois incorporés blancs. Coloris disponibles :





Vitrage Rubix ◀



Vitrage laqué
Dionysos ◀



Vitrage laqué
Minos ◀



Caltha

Poignée plaque
Nova laiton,
option vitrage
dépoli laqué
Atlas. Coloris
disponibles :

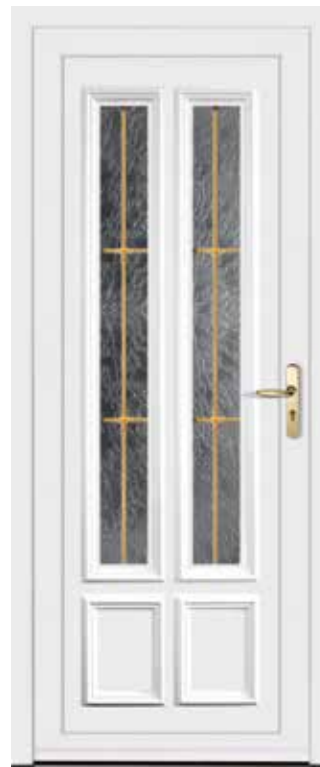

Érine

Mouluration
intérieure/
extérieure, poignée
plaque Nova laiton,
vitrage delta clair
avec option petits
bois incorporés
laiton.

Coloris
disponibles :



Arum

Poignée
plaque blanche,
option vitrage
dépoli laqué
Dionysos.
Coloris
disponibles :



Vitrage laqué Atlas



Galega

Rainurage
intérieur/extérieur,
poignée plaque
Nova laiton,
option vitrage
dépoli laqué
Minos.

Coloris
disponible : □



PVC



Collection Tradition



Asarine

Poignée plaque
Nova inox, grille
incorporée Hestia.
Coloris disponibles :



► Grille Moros



► Grille Pontos



► Grille Talos

J'M les nouvelles grilles incorporées
déclinables sur le modèle Asarine



Grille incorporée
Hera



Grille incorporée Hermès



Grille incorporée
Talos



Grille incorporée Moros



Grille incorporée Pontos



Nénuphar

Poignée plaque Nova laiton, bouton fixe. Coloris disponibles :



Étoile

Mouluration intérieure/ extérieure, poignée rosace Nova inox, bouton fixe. Coloris disponible :



Orpin

Mouluration intérieure/ extérieure, poignée plaque Nova laiton poli. Coloris disponibles :



Armoise

Rainurage intérieur/ extérieur, poignée plaque Nova inox. Coloris disponible :



Étamine

Poignée rosace Nova inox, bouton fixe. Coloris disponibles :



Santoline

Poignée plaque Nova laiton. Coloris disponibles :





Porte Bugle



Retrouvez le nuancier pour la collection couleurs (1 face bicoloration ou 2 faces)



Arnica

Gris anthracite lisse, entourage inox intérieur/extérieur en applique, poignée plaque Nova inox, option vitrage Galerne.



Aconit

Gris anthracite lisse, Poignée plaque Nova inox, option vitrage Key.



Bugle

Gris quartz veiné, décor inox intérieur/extérieur en applique, poignée plaque Nova inox, vitrage dépoli.



Asperule

Gris anthracite lisse, poignée plaque Nova inox, option vitrage Samiel.



PVC





Porte Caladium



Cytine

Gris basalte veiné,
poignée plaque
Nova inox, vitrage
dépoli.



Disa

Gris quartz veiné,
poignée plaque Nova
inox, vitrage dépoli.



Gerbera

Vert sapin veiné,
entourage inox
intérieur/extérieur en
applique, poignée
plaque Nova inox,
vitrage dépoli.



Caladium

Gris anthracite lisse,
entourage inox
intérieur/extérieur
en applique, poignée
plaque Nova inox,
option vitrage
Bluemoon.



► Vitrail Burga





Dianela

Bleu acier veiné, décor inox intérieur/extérieur en applique, poignée plaque Nova inox, vitrage dépoli.



Angélique

Gris anthracite lisse, entourage inox intérieur/extérieur en applique, poignée plaque Nova inox, option vitrage Lips avec décor transparent.



Astéria

Gris anthracite lisse, entourage inox intérieur/extérieur en applique, poignée plaque Nova inox, vitrage dépoli.



Belladone

Gris anthracite lisse, entourage inox intérieur/extérieur en applique, poignée plaque Nova inox, vitrage dépoli.



Androsace

Gris anthracite lisse, entourage inox intérieur/extérieur en applique, poignée plaque Nova inox, vitrage dépoli.



Bunerole

Gris anthracite lisse, décor inox intérieur/extérieur en applique, poignée plaque Nova inox.



Brunelle

Gris anthracite lisse, décor inox intérieur/extérieur en applique, poignée plaque Nova inox, vitrage dépoli.



PVC





Porte Hysope

Hysope

Chêne irlandais,
poignée plaque
Nova laiton,
vitrage delta
clair avec option
petits bois
incorporés laiton.



les décors grilles
impression
numérique



▶ Vitrage Déméter



Vitrage laqué Atlas ◀



Vitrage laqué Dionysos ◀



Métilot

Chêne doré,
poignée plaque
Nova laiton,
option vitrage
laqué Minos.

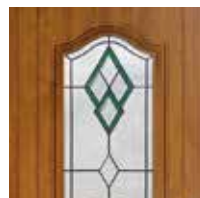

▶ Vitrage Chamsin vert
(existe aussi en bleu,
rouge)

Épiaire

Chêne doré,
poignée plaque
Nova laiton,
bouton fixe, vitrage
delta clair avec
option petits bois
incorporés laiton.

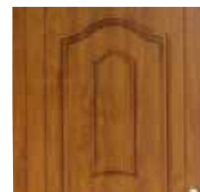

Durio

porte pleine



Abélia

Cèdre Gris, poignée plaque Nova laiton, vitrage delta clair avec option petits bois incorporés laiton.



Anémone

Chêne irlandais, poignée plaque Nova laiton, option vitrage Aïgol.

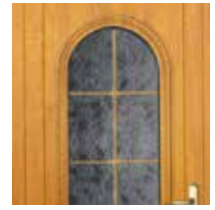

► Petits bois incorporés laiton



► Vitrage Flower



► Vitrage Aïgol



Mélisse

Chêne doré, poignée plaque Nova laiton, bouton fixe, vitrage delta clair avec option petits bois incorporés.



Aralia

Cèdre gris, poignée plaque Nova laiton, vitrage delta clair avec option petits bois incorporés dans la demi-lune.



Laurel

Noyer, poignée plaque Nova laiton, bouton fixe, vitrage delta clair avec option petits bois incorporés dans la demi-lune.



PVC





Porte Papyrus



Papyrus

Poignée plaque blanche, vitrage delta clair avec petits bois incorporés blancs. Coloris disponible :



J'M les portes PVC First

32 mm



- Ouvrant 70 mm d'épaisseur à 4 chambres d'isolation.
- Renforts tubulaires en acier.
- Double vitrage feuilleté retardateur d'effraction pour les modèles vitrés.
- Fiches classiques (réglage latéral)



Ficus

Poignée plaque
blanche.
Coloris disponible:



Saxifrage

Poignée plaque
blanche, vitrage
dépoli.
Coloris disponible :



Pigamon

Poignée plaque
blanche.
Coloris disponible:



Coleus

Poignée plaque
blanche, vitrage
delta clair.
Coloris disponible :



PVC



Esthétique

L'art de l'imitation !

Personnalisez votre porte avec 3 coloris (blanc, beige, gris selon les modèles) ou choisissez une porte PVC couleurs parmi les 20 nuances proposées (1 face bicoloration ou 2 faces, selon modèles).

LES COULEURS STANDARDS



Codes RAL approxants.

PLAXAGE SUR TÔLE ALUMINIUM



Option
cintrée
possible



J'M le rainurage et le décor inox
int./ext. pour les modèles de la collection Tendance

Confort

Simplicité et performance

En plus d'offrir un pouvoir d'isolation élevé, son entretien est d'une simplicité étonnante ! Les Portes ATLANTEM vous garantissent un coefficient thermique performant jusqu'à : **Ud de 1,0 W/m².K***.

*pour un modèle plein (détail pour chaque modèle page 184)

GARANTIE
10
ans

Hors
quincaillerie

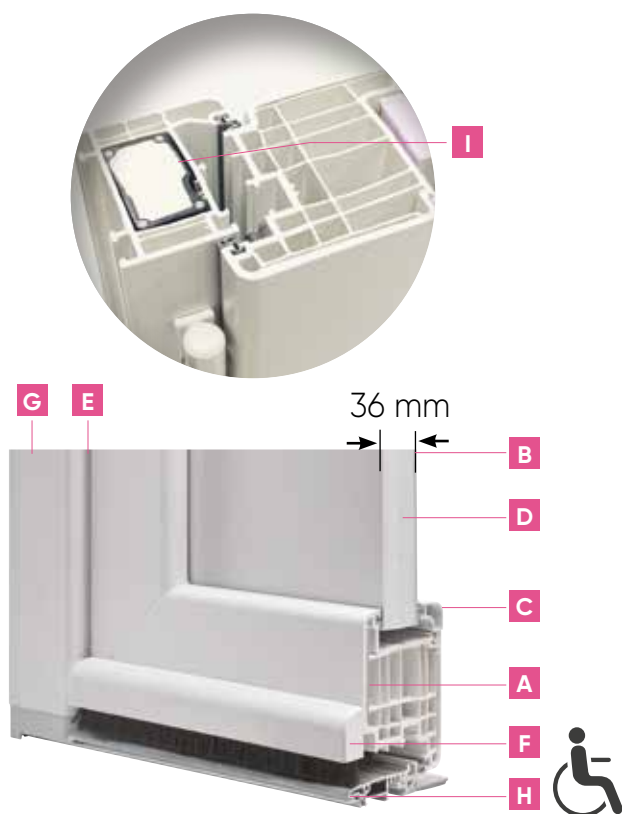

J'M la collection PVC

- A OUVRANT DE 82 MM** d'épaisseur à 6 chambres d'isolation parfaitement réparties. **Ouvrant intégralement et systématiquement renforcé à l'aide de fibre de verre continue.**
- B PANNEAU ISOLANT DÉCORATIF** de 36 mm, avec triple vitrage pour les modèles vitrés
- C 2 PAREMENTS THERMOFORMÉS EN PVC DE 2,5 MM D'ÉPAISSEUR** (2 faces aluminium pour les tons bois)
- D MOUSSE STYROFOAM** à haute performance thermique
- E DOUBLE JOINT D'ÉTANCHÉITÉ**
- F REJET D'EAU EN PVC**
- G DORMANT DE 70 MM** avec renfort thermique, associant mousse PVC basse densité et des câbles en acier intégrés, il permet d'optimiser les performances thermiques.
- H SEUIL ALUMINIUM DE 20 MM** à rupture de pont thermique conforme à la réglementation PMR (Personne à Mobilité Réduite). Option seuil de 40 mm possible pour les portes PVC à panneaux.
- I RENFORT THERMIQUE EN PVC CELLULAIRE** et 4 câbles acier, améliorant la résistance à l'arrachement grâce au vissage sur toute la longueur dans le renfort composite.

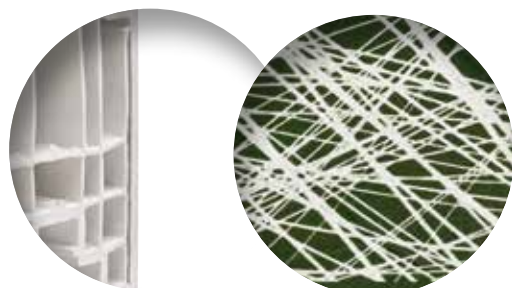

La fibre continue tressée pour une excellente robustesse

Sans aucun renfort acier, l'ouvrant composite associe PVC et fibre de verre continue. Cette conception permet d'obtenir une très grande rigidité et des hautes performances thermiques. (Chaque mètre de profil comporte 200 000 mètres de fibres de verre).



À DÉCOUVRIR
EN VIDÉO

NOBLESSE & CHARME

Classique et intemporel, le bois est une matière naturelle, noble et chaleureuse. Le bois apporte une touche accueillante à votre habitation. De plus, il offre une bonne isolation sonore. Le bois offre de hautes performances thermiques qui limitent vos consommations d'énergie.



ATLANTE M
IMAGINER LES OUVERTURES DE DEMAIN



J, M

LE BOIS



Nacre

Laquée 3004,
poignée plaque
Nova inox,
vitrage dépoli.



Shungite

Laquée 7016,
poignée plaque
Nova inox,
vitrage dépoli.



Onyx

Laquée 3004,
poignée plaque
Nova inox,
barreaudage
bois, vitrage dépoli.



► Oculus carré



► Oculus losange

Tourmaline

Laquée 7016,
poignée plaque
Nova inox,
oculus rond,
vitrage dépoli.





Zircon

Laquée 7016,
poignée plaque
New York inox,
vitrage dépoli.



Vanadinite

Laquée 7016,
poignée plaque
Nova inox,
vitrage dépoli.



Gypse

Laquée 7035,
poignée plaque
Nova inox,
vitrage dépoli.



Géode

Laquée 7035,
poignée plaque
Nova inox,
vitrage dépoli.



Collection Tendance



Alexandrite

Laquée 7016,
poignée plaque
Nova inox.



Corail

Laquée 7039,
poignée rosace
Nova inox,
vitrage dépoli.



Aigue Marine

Laquée 6005,
poignée plaque
Nova inox.



► Oculus rond

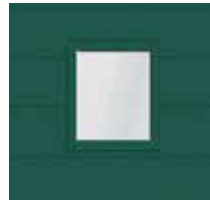

► Oculus carré



► Oculus losange



Sélénite

Laquée 7016,
poignée rosace
Nova inox.





Zarinite

Laquée 7039,
poignée rosace
Nova inox,
vitrage dépoli.



Amphibole

Laquée 7039,
poignée rosace
Nova inox,
vitrage dépoli.



Aqua

Laquée 7039,
poignée rosace
Nova inox,
vitrage dépoli.



Porte Aqua



Collection Tradition



Cyanite

Laquée 7039,
poignée France
vieux fer,
vitrage dépoli.



Obsidienne

Laquée 7035,
poignée plaque
Nova inox,
vitrage dépoli.



Jaspe

Laquée 7016,
ouvrant dans
l'ouvrant, poignée
plaque Nova inox,
vitrage dépoli.



Kunzite

Laquée 9010,
ouvrant dans l'ouvrant,
poignée plaque
Nova inox,
vitrage dépoli.





Porte Saphir



▸ Option vitrage cintre surbaissé



▸ Option vitrage anse de panier

Argent

Chêne lasuré, ouvrant dans l'ouvrant, poignée France vieux fer, vitrage dépoli.



Saphir

Laquée 7016, poignée France vieux fer, bouton fixe, vitrage dépoli.



Azurite

Laquée 7039, poignée France vieux fer, bouton fixe, vitrage delta clair avec option petits bois incorporés laiton.



Aragonite

Laquée 7037, poignée France vieux fer, bouton fixe, vitrage delta clair, avec option petits bois incorporés plomb.





Porte Jade



Jade

Laquée 7039,
poignée France
vieux fer,
vitrage dépoli,
option poignée
double avec
deux cylindres.





Iris

Laquée 7016,
poignée plaque
Nova inox,
vitrage delta clair.



Lépidolite

Laquée 7016,
poignée plaque
Nova inox,
vitrage dépoli.



lolite

Laquée 7035,
poignée France
vieux fer,
vitrage dépoli.



Malachite

Laquée 7016,
poignée France
vieux fer, vitrage
delta clair.



J'M les vraies grilles

— Choisissez votre grille parmi notre sélection —



Argentière



Barbazange



Berlinoise



Chamberat



Rivoli

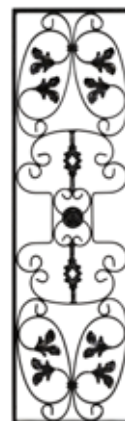

Dunoise



Merignat

ou **Conservez vos
anciennes grilles**

selon faisabilité

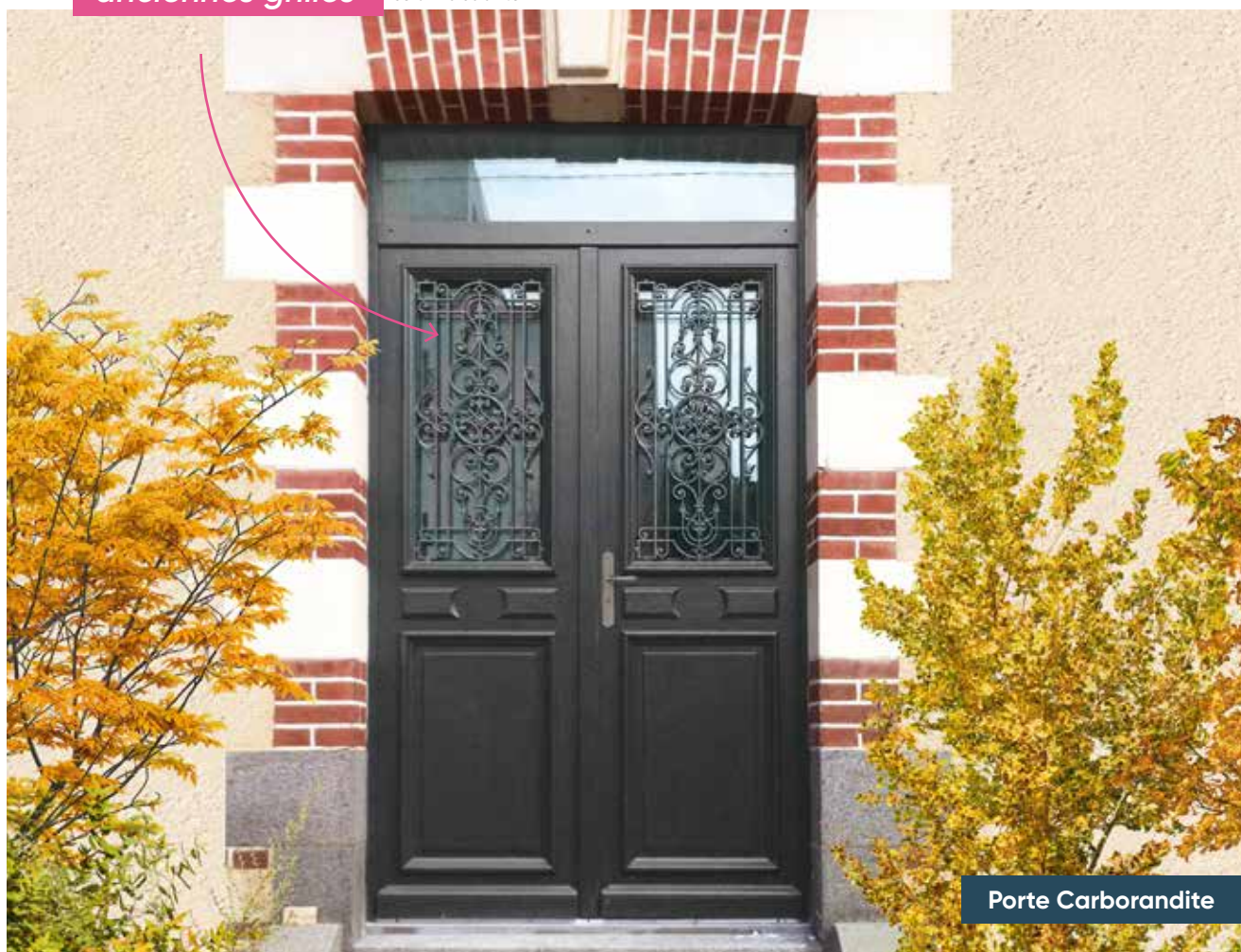

Porte Carborandite



Bronzite

BER lasuré,
poignée France
vieux fer, vitrage dépoli
avec grille **Argentière**
en fonte d'aluminium.



Chrysocolle

Laquée 7039,
poignée France
vieux fer, vitrage dépoli
avec grille **Merignat**
en fonte d'aluminium.



Carborandite

Laquée 9010,
poignée France
vieux fer, bouton
fixe, vitrage dépoli
avec grille **Chamberat**
en fonte d'aluminium.





Angélite

Laquée 9010,
poignée France
vieux fer, vitrage
dépoli avec grille
Rivoli en fonte
d'aluminium,
table saillante
cimaise Versailles.



Calcite

BER lasuré,
poignée France
vieux fer, vitrage
dépoli avec grille
Dunoise en fonte
d'aluminium.



Cornaline

BER lasuré,
poignée France
vieux fer, vitrage
dépoli avec grille
Berlinoise en fonte
d'aluminium.

Conservez vos
anciennes grilles

selon faisabilité

Porte Angélique



Galène

Laquée 7039, poignée France vieux fer, vitrage dépoli avec option grille incorporée Pallas.



J'M les grilles incorporées et les vitrages laqués déclinables sur les modèles Galène, Ambre et Moldavite



▶ Grille Pallas



▶ Grille Hadès



▶ Grille Talos



▶ Vitrage laqué Minos



▶ Vitrage laqué Atlas



▶ Vitrage laqué Dionysos



Moldavite

Laquée 7039, poignée France vieux fer, vitrage dépoli avec option vitrage laqué Atlas.



▶ Grille Talos

Ambre

Laquée 3005, poignée France vieux fer, bouton fixe, vitrage dépoli avec option grille incorporée Talos.



Cristal

Laquée 7039, poignée France vieux fer, bouton fixe, vitrage dépoli avec option grille incorporée Hermès.

JM les grilles incorporées déclinables sur le modèle Cristal



▶ Grille Hera

▶ Grille Talos

▶ Grille Moros



▶ Grille Pontos

▶ Grille Hestia

▶ Grille Hermès



Emeraude

Laquée 6005, poignée France vieux fer, bouton fixe, vitrage delta clair avec option petits bois incorporés plomb.



Porte Cristal



Bois



Larimar

Laquée 7039, poignée France vieux fer, bouton fixe, vitrage dépoli avec option **grille incorporée Talos**.



J'M les grilles incorporées déclinables sur le modèle Larimar



▶ Grille Hera

▶ Grille Talos

▶ Grille Moros

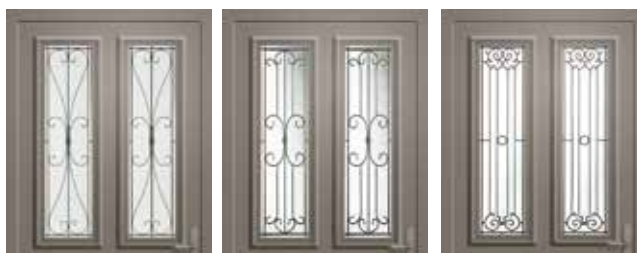

▶ Grille Pontos

▶ Grille Hestia

▶ Grille Hermès



Stibine

Laquée 7016, poignée plaque Nova inox, vitrage dépoli, soubassement chanfreiné losange, cimaise Camaret.



Tanzanite

Laquée 7016, poignée plaque Nova inox, vitrage dépoli, soubassement chanfreiné losange, cimaise Camaret.



Turquoise

Laquée 7016, poignée plaque Nova inox, vitrage dépoli avec option **grille incorporée Pallas**, soubassement chanfreiné losange, cimaise Camaret.



JM les grilles incorporées et les vitrages laqués

déclinables sur les modèles Labradorite, Turquoise et Fuschite



▶ Grille Pallas



Labradorite

Laquée 7016, poignée Turlupet vieux fer, vitrage dépoli avec option grille incorporée Hadès.



▶ Grille Talos



▶ Grille Hadès

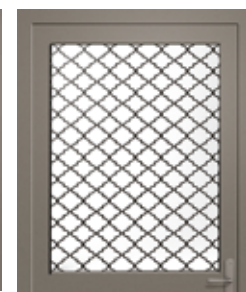

▶ Vitrage laqué Minos



▶ Vitrage laqué Atlas



▶ Vitrage laqué Dionysos

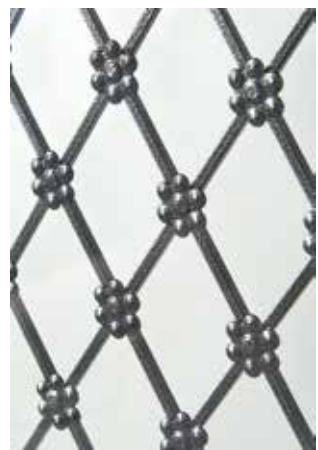

▶ Grille Talos

Fuschite

Laquée 7016, poignée France vieux fer, bouton fixe, vitrage dépoli avec option grille incorporée Talos.



Galaxite

Laquée 7016, poignée France vieux fer, vitrage dépoli avec option petits bois incorporés plomb.

Collection Tradition



Porte Epidote



Epidote

Laquée 9010, poignée France vieux fer, vitrage dépoli, cimaise Dinan, soubassement chanfreiné pointe de diamant.



Jais

Laquée 7037, poignée France vieux fer, bouton fixe, vitrage dépoli, table saillante, cimaise Versailles.



Agate

Laquée 7016, poignée plaque Nova inox, vitrage dépoli.



Amazonite

Laquée 7035,
poignée France
vieux fer,
bouton fixe.



Béryl

Laquée 7039,
poignée France
vieux fer.



Améthyste

Laquée 5003,
poignée France
vieux fer,
bouton fixe.



Citrine

Laquée 7016,
poignée France
vieux fer.



Collection Tradition



Fluorite

Laquée 7035,
poignée France
vieux fer.



Cuivre

Laquée 7035,
poignée France
vieux fer, cimaise Dinan.



Grenat

Chêne lasuré,
poignée France
vieux fer.



Jereme

Laquée 7016,
poignée France
vieux fer.





Aventurine

Laquée 7039,
poignée France
vieux fer,
bouton fixe.



Ammolite

Chêne lasuré,
poignée France
vieux fer, bouton fixe.



Rubis

Laquée 7035,
poignée France
vieux fer, bouton fixe.



Diamant

Laquée 7035,
poignée France
vieux fer, bouton fixe.



Bois



Personnalisez votre porte

J'M la collection Bois

- **OUVRANT** de 58 mm d'épaisseur
- **MOUSSE POLYURÉTHANE** à haute performance thermique
- **DOUBLE JOINT D'ÉTANCHÉITÉ**
- **DORMANT** de 58 mm d'épaisseur
- **ASSEMBLAGE AFFLEURANT NON MARQUÉ**

Je choisis la grille parmi la sélection ATLANTEM
ou je conserve la grille existante

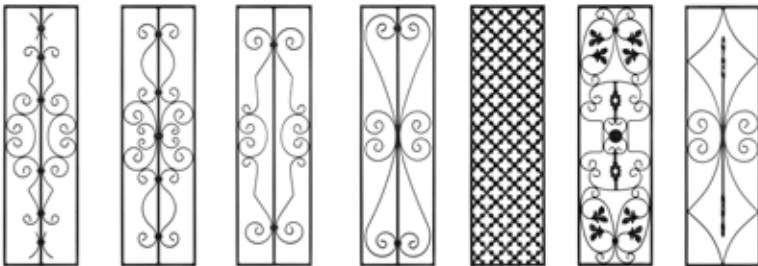

Argentière Barbazange Berlinoise Chamberat Rivoli Dunoise Merignat

Je choisis la cimaise



Dinan

Versailles

Quiberon



Royan

Crozon

Je choisis la plinthe extérieure



Standard

Pente

Doucine



10 coloris standards au choix

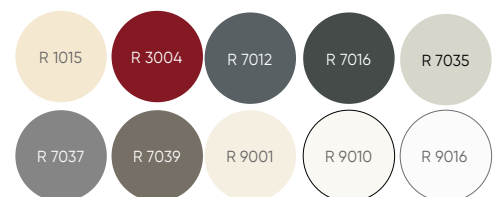



sur finition
opaque
voir conditions de garantie



sur finition
lasurée transparente
voir conditions de garantie

Je choisis le profil du nez d'imposte

(nez standard par défaut)



Standard

Bec de corbin

Nez d'ivrogne

Je choisis la moulure grand cadre des portes à grilles

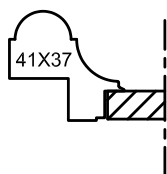

Modèle A

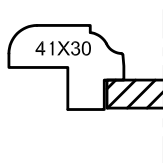

Modèle B

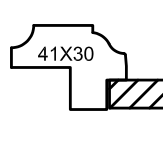

Modèle C

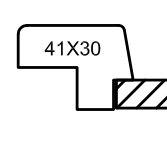

Modèle D

Je choisis le panneau

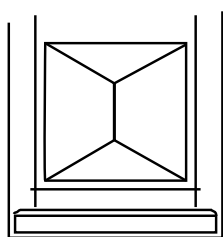

Châssis pointe
de diamant

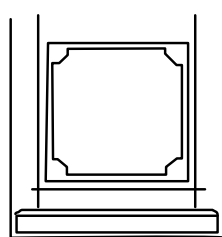

Châssis angle
arrondi incurvé

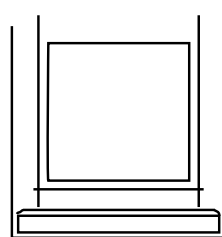

Châssis droit

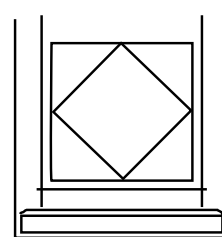

Châssis
losange

Je choisis le seuil

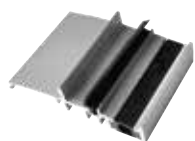

SEUIL ALUMINIUM
de 33 mm à rupture
de pont thermique



Seuil de 20 mm
(en option) conforme
à la réglementation
PMR

Autres options



Panneaux table
saillante



Volet Picard extérieur
alaisé ou non alaisé sur agrafes



Moulure
grand
cadre



Bois

DESIGN & UNITÉ

Ici, on note votre sens du détail. Donnez une personnalité unique et uniforme à vos extérieurs en harmonisant l'esthétique de votre porte d'entrée avec votre portail et votre porte de garage



ATLANTEM
IMAGINER LES OUVERTURES DE DEMAIN



J' M

LES COORDONNÉS



Coordonné Lewis

Sélection ATLANTEM

Lewis

Porte d'entrée aluminium :

RAL 7012, insert inox extérieur en applique, rainurage intérieur/extérieur, vitrage dépoli.

Portail et porte de garage coordonnés

Version mixte

Fontany

Intérieur bois.



SAUF MIXTE

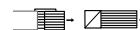

Coordonnez votre porte d'entrée avec le portail et la porte de garage

Harvey

Porte d'entrée aluminium :
Gris 2900 sablé, insert
inox extérieur en applique,
vitrage dépoli.

**Portail et porte
de garage coordonnés**

Version mixte

Cristina

Intérieur bois.

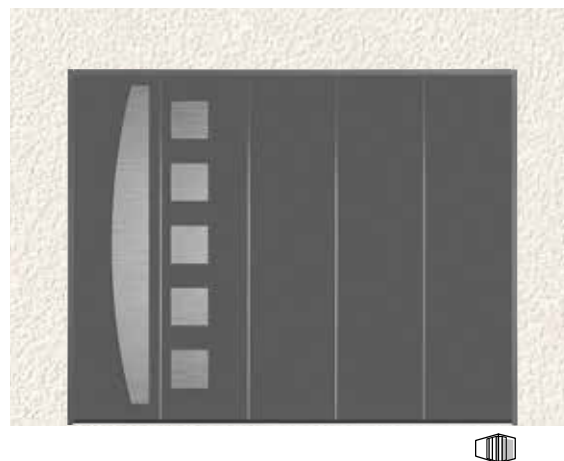
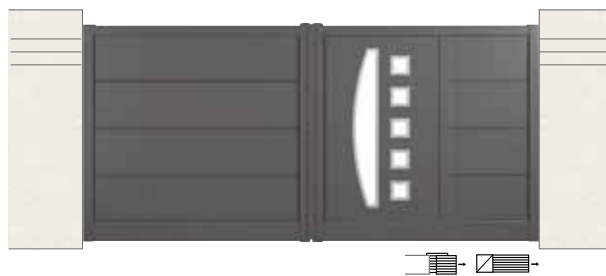

Sélection
ATLANTEM

Turner

Porte d'entrée aluminium :
Noir 2100 sablé, insert inox
extérieur en applique,
rainurage intérieur/
extérieur, vitrage dépoli.

**Portail et porte
de garage coordonnés**

Version mixte

Porra

Intérieur bois.





Coordonné Houston

Sélection
ATLANTEM

Houston

Porte d'entrée
aluminium :

RAL 7016, insert inox
extérieur en applique.

Portail et porte
de garage coordonnés

Version mixte

Eras

Intérieur bois.



SAUF MIXTE

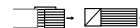



Coordonné Lee

Sélection
ATLANTE^M

Lee

Porte d'entrée aluminium :
RAL 7016, insert Inox
extérieur affleurant,
rainurage intérieur/
extérieur.

**Portail et porte
de garage coordonnés**

Version mixte

Ferra

Intérieur bois.



Sélection ATLANTE M

Reed

Porte d'entrée aluminium :
RAL 7022, insert inox
extérieur en applique,
rainurage intérieur/
extérieur.

**Portail et porte
de garage coordonnés**

Mesa

Version mixte
Intérieur bois.

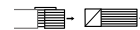

Coordonnez votre porte d'entrée avec le portail et la porte de garage



Coordonné Quartz

Sélection
ATLANTE M

Quartz

Porte d'entrée
aluminium : RAL 7016,
insert céramique
extérieur en applique.

Portail et porte
de garage
coordonnés

Version mixte
Marana

Intérieur bois.

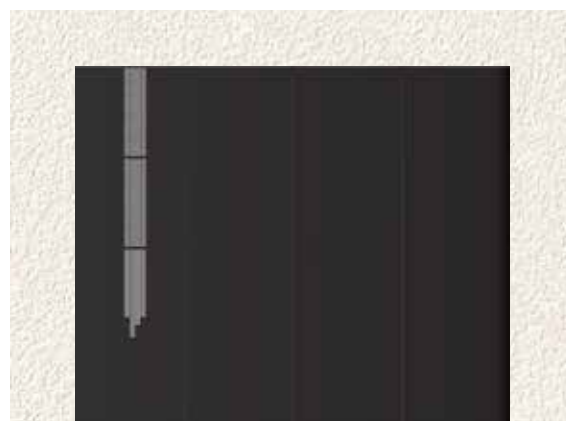

Sélection
ATLANTE M

Pyrite

Porte d'entrée
aluminium :
RAL 7016,
insert céramique
extérieur
en applique.

Portail et porte
de garage
coordonnés

Version mixte
Lucas

Intérieur bois.

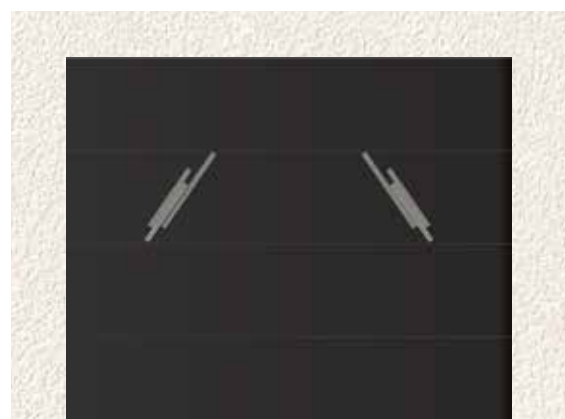

Les coordonnés



Clayton

Porte d'entrée vitrée
aluminium :
RAL 7022, vitrage
retardateur d'effraction
dépoli trempé.
Portail et porte
de garage coordonnés



Coordonnez votre porte d'entrée avec le portail et la porte de garage

Bridge

Porte d'entrée vitrée aluminium :
Noir 2100 sablé, vitrage retardateur d'effraction dépoli trempé.
Portail et porte de garage coordonnés

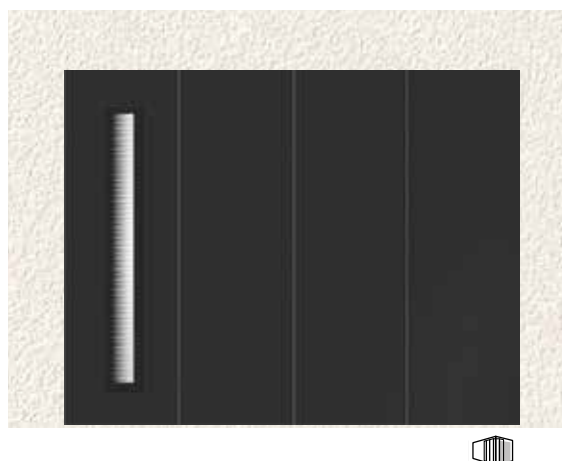

Gill

Porte d'entrée vitrée aluminium :
RAL 7012, vitrage retardateur d'effraction dépoli trempé.
Portail et porte de garage coordonnés





Coordonné Abott

Abott

Porte d'entrée vitrée aluminium :
Gris 2900 sablé, vitrage retardateur d'éfraction dépoli trempé.
Portail et porte de garage coordonnés



Coordonnez votre porte d'entrée avec le portail et la porte de garage

Lamb

Porte d'entrée vitrée
aluminium :
RAL 9005, vitrage
retardateur
d'effraction dépoli trempé.
Portail et porte
de garage coordonnés

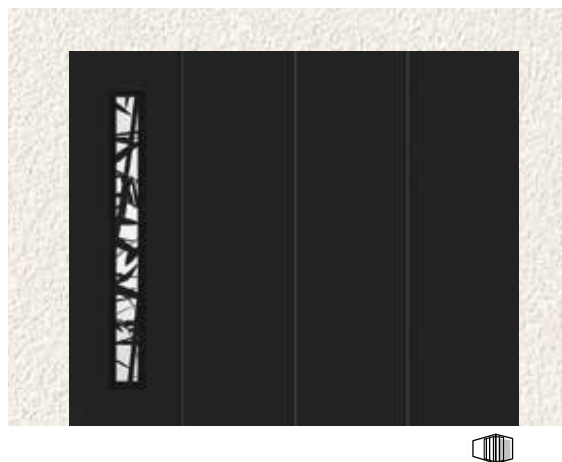

Patton

Porte d'entrée vitrée
aluminium :
RAL 7037, vitrage
retardateur d'effraction
dépoli trempé.
Portail et porte
de garage coordonnés

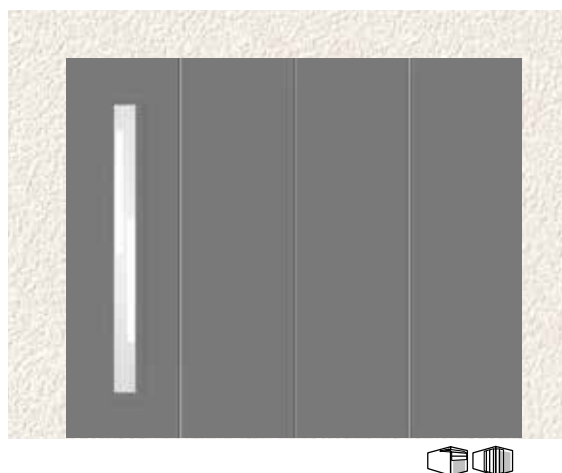
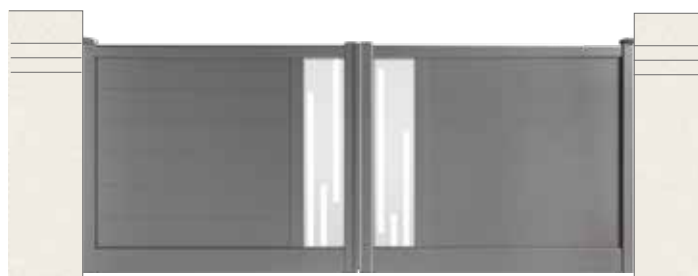

La quincaillerie

J'M l'inox



Cloé rosace

disponible pour les collections
Aluminium, Mixte, PVC
et Acier



Iki rosace

disponible pour les collections
Aluminium, Mixte, PVC
et Acier



Viva rosace

disponible pour les collections
Aluminium, Mixte et PVC



Short rosace

disponible pour les collections
Aluminium, Mixte, PVC
et Acier



Fold rosace

disponible pour les collections
Aluminium, Mixte, PVC
et Acier



Chop rosace

disponible pour les collections
Aluminium, Mixte, PVC
et Acier



Ella rosace

disponible pour toutes
les collections
sauf collections
Vision ALU et Bois



Nova rosace

disponible pour toutes les
collections sauf Vision ALU



Tess rosace

disponible pour toutes
les collections
sauf collections
Vision ALU et Bois



June rosace

disponible pour les
collections Acier et PVC



Nyx rosace

disponible pour les
collections Acier et PVC



Nova plaque

disponible pour toutes les
collections sauf Vision ALU



Nova plaque étroite

disponible pour la collection
Vision ALU



Ella plaque

disponible pour toutes
les collections sauf acier,
Vision ALU



Poignée de tirage

(manœuvre à clé)
disponible pour toutes
les collections Grands vitrages
et Bois



Bouton fixe rond

disponible pour les collections PVC



Anneau

disponible pour les collections PVC



Bâton de maréchal horizontal

disponible pour les collections Alu, PVC et mixte



disponible en 800 mm ou 1600 mm



disponible en 1000 mm, positionnée en bas du vantail, idem modèles Moore et Nelson sauf collection Bois



disponible en 600 mm sauf collection Bois

Barres de tirage

fixations traversantes suivant les modèles

La quincaillerie

J'M le laiton poli

disponible pour la collection PVC



Nova plaque



Nova rosace



Poignée de tirage
(manœuvre à clé)



Bouton
fixe rond



Anneau



Bâton de maréchal
horizontal



Paumelle

J'M le vieux fer



France

Disponible pour collection
Bois



Turlupet

Disponible pour collection
PVC



Plaque borgne

Disponible pour collection PVC



Bouton fixe
rond

Disponible pour collections
Bois et PVC



Marteau Cirrus

Disponible pour collection PVC



Bâton de maréchal
horizontal

Disponible pour collection PVC

Les vitrages



Dépoli



Delta clair



Delta mat



Chinchilla



Antique



Martelé



Silvit



Imprimé givré



G200

Les petits bois incorporés

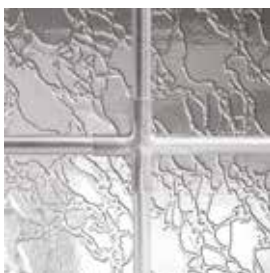

Plomb 6 x 8 mm



Laiton 6 x 8 mm

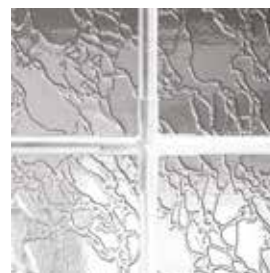

Blancs 6 x 8 mm



Blancs 26 x 8 mm

La sécurité

Quel que soit le matériau choisi pour votre porte, ATLANTEM vous propose une protection renforcée.



Microviseur Aluminium et Mixte (selon modèles)

SERRURE à déclenchement automatique 5 points en standard

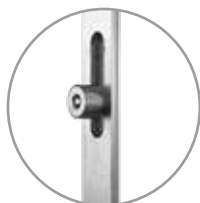

A 2 ROULEAUX

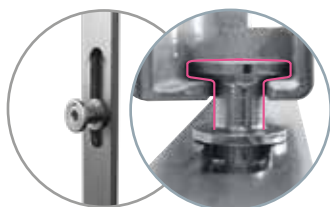

B 2 GALETS TÊTE CHAMPIGNON AVEC GÂCHE SÉCURITÉ EN STANDARD



C PÊNE 1/2 TOUR



D PÊNE DORMANT



E BARILLET DE BASE (3 clés)

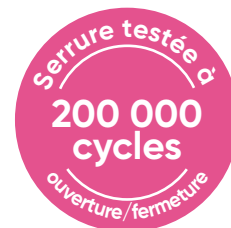

Pratique !

BARILLET V5 NÉO AVEC FONCTION CLÉ DE SECOURS permettant l'ouverture même si la clé est restée à l'intérieur, barillet fourni avec carte de propriété 4 clés.

Option : barillet bouton moleté V5 Néo permet de verrouiller la porte de l'intérieur sans avoir besoin d'utiliser la clé – 4 clés





OPTION SERRURE à manœuvre à clés spécial barre de tirage
(4 galets champignons, 1 pêne 1/2 tour et 1 pêne dormant)



PÊNE DORMANT

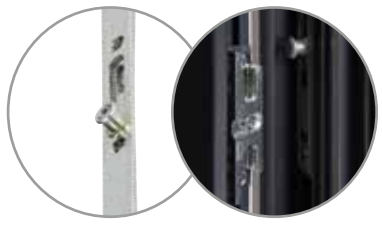

**4 GALETS TÊTE CHAMPIGNON
OPTION GÂCHE SÉCURITÉ**
pour améliorer la résistance à l'effraction.

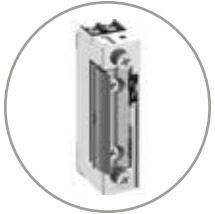

OPTION GÂCHE JOURNALIÈRE
permet d'entrer et sortir temporairement sans clé.



**COMPATIBLE AVEC TOUTES
LES BARRES DE TIRAGE**

OPTION SERRURE à crochets
(2 crochets, 3 pênes 1/2 tour et 1 pêne dormant conforme classe sécurité RC2)

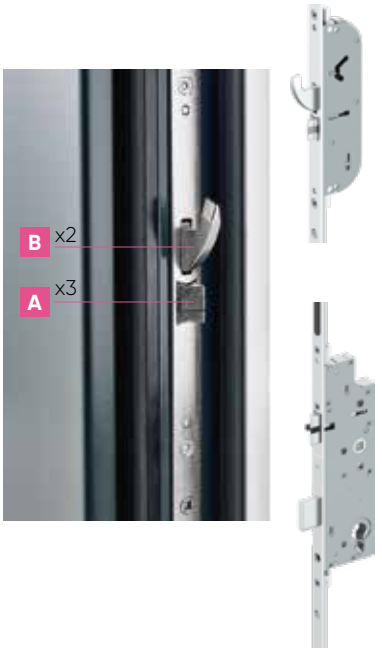

A 3 PÊNES 1/2 TOUR
à archet facilitant l'entrée et la prise dans la gâche centrale.

B 2 CROCHETS

PÊNE DORMANT



BARILLET VMI+ avec fonction clé de secours, très résistant au crochetage, 5 goupilles en acier trempé. Clé de forte section (3 mm) à perçage latéral, offrant une bonne prise en main, barillet fourni avec carte de propriété 4 clés

Option : barillet bouton moleté VMI + - 4 clés



BARILLET VOLT avec fonction clé de secours. Clé brevetée réversible. 6 goupilles en acier trempé anti-crochetage, anti-perçage et anti-bumping. Barillet fourni avec carte de propriété - 4 clés en maillechort.

Option : barillet bouton moleté Volt - 4 clés

Synthèse & performances énergétiques

Collection Grands vitrages

Page	Modèle	Collection	Descriptif		Option Cintrée	Barre de tirage verticale
			Finition	Vitrage		
ALUMINIUM						
29	Abott	Vision			-	Option
22	Arvon	Vision			Option	Option
23	Baguio	Vision			Option	Option
31	Baldwin	Vision			Option	Option
31	Bennett	Vision			-	Option
24	Bowers	Vision			-	Option
27	Brady	Vision			Option	Option
25	Bridge	Vision			-	Option
24	Bryan	Vision			-	Option
31	Butler	Vision			-	Option
22	Carter	Vision			Option	Option
29	Casey	Vision			Option	Option
26	Clayton	Vision			-	Option
30	Ellis	Vision			-	Option
27	Floyd	Vision			Option	Option
27	Fox	Vision			Option	Option
29	Gill	Vision			-	Option
22	Half	Vision	Profil aluminium à rupture de pont thermique	Double vitrage 6 dépoli/12 argon/SP510 ITR	Option	Option
24	Huff	Vision			-	Option
23	Jammy	Vision			-	Option
24	Lamb	Vision			-	Option
25	Lindsey	Vision			-	Option
31	Logan	Vision			Option	Option
25	Mackenzie	Vision			Option	Option
28	Mathis	Vision				Option
27	Miller	Vision			Option	Option
22	Moody	Vision			-	Option
25	Patton	Vision			-	Option
23	Phelps	Vision			-	Option
29	Pratt	Vision			Option	Option
23	Robson	Vision			Option	Option
30	Thomas	Vision			Option	Option
21	Unic	Vision			-	Option
30	Victoria	Vision			Option	Option
28	Wilson	Vision			Option	Option
30	Wood	Vision			Option	Option
PVC						
	Tous les modèles	Vision	Profil PVC 100 % renforcé avec fibre de verre continue dans l'ouvrant et renfort thermique dans le dormant»	Double vitrage 6 dépoli/12 argon/SP510 ITR	Option (suivant modèles)	Option
BOIS						
	Tous les modèles	Vision	Profil bois 57 mm	Double vitrage 6 dépoli/12 argon/SP510 ITR	Option (suivant modèles)	Option

Modèle	Dimension minimum et maximum sur-mesure (dimension tableau en mm, pose en applique)				Isolation thermique Ud (W/m².K)
	Hauteur mini.	Hauteur maxi.	Largeur mini.	Largeur maxi.	
ALUMINIUM					
Abott	1730	2350	574	1000	1,5
Arvon	1730	2350	524	1000	1,5
Baguio	1730	2350	674	1000	1,5
Baldwin	1730	2350	524	1000	1,5
Bennett	1730	2350	574	1000	1,5
Bowers	1730	2350	574	1000	1,5
Brady	1730	2350	524	1000	1,5
Bridge	1730	2350	574	1000	1,5
Bryan	1730	2350	574	1000	1,5
Butler	1730	2350	574	1000	1,5
Carter	1730	2350	524	1000	1,5
Casey	1730	2350	524	1000	1,5
Clayton	1730	2350	574	1000	1,5
Ellis	1730	2350	574	1000	1,5
Floyd	1730	2350	524	1000	1,5
Fox	1730	2350	524	1000	1,5
Gill	1730	2350	574	1000	1,5
Half	1730	2350	524	1000	1,5
Huff	1730	2350	524	1000	1,5
Jammy	1730	2350	674	1000	1,5
Lamb	1730	2350	574	1000	1,5
Lindsey	1730	2350	574	1000	1,5
Logan	1730	2350	524	1000	1,5
Mackenzie	1730	2350	524	1000	1,5
Mathis	1730	2350	624	1000	1,5
Miller	1730	2350	524	1000	1,5
Moody	1730	2350	524	1000	1,5
Patton	1730	2350	574	1000	1,5
Phelps	1730	2350	624	1000	1,5
Pratt	1730	2350	524	1000	1,5
Robson	1730	2350	524	1000	1,5
Thomas	1730	2350	524	1000	1,5
Unic	1730	2350	524	1000	1,5
Victoria	1730	2350	524	1000	1,5
Wilson	1730	2350	574	1000	1,5
Wood	1730	2350	524	1000	1,5
PVC					
Tous les modèles	1730	2350	574	1000	1,3
BOIS					
Tous les modèles	1700	2350	700	1000	1,5

Collection Aluminium

Page	Modèle	Collection	Descriptif		
			Finition extérieure	Finition intérieure	Vitrage
81	Atkins	Tradition	Mouluration, cimaise et jet d'eau	Mouluration	-
47	Austin	Tendance	Tôle découpe laser sur plots	-	Triple vitrage 33.2/28/4/28/4
66	Banks	Tendance	Insert inox en applique et rainurage	Rainurage	Triple vitrage 33.2/28/4/28/4
44	Barton	Tendance	Rainurage	Rainurage	-
54	Becker	Tendance	Rainurage	Rainurage	Triple vitrage 33.2/28/4/28/4
81	Brown	Tradition	Mouluration	Mouluration	Triple vitrage 33.2/28/4/28/4
65	Carson	Tendance	Insert inox en applique, rainurage et bâton de tirage	Rainurage	Triple vitrage 33.2/28/4/28/4
67	Clark	Tendance	Insert inox en applique	-	Triple vitrage 33.2/28/4/28/4
49	Cook	Tendance	-	-	Triple vitrage 33.2/28/4/28/4
84	Cooper	First	Insert inox en applique	Insert Inox en applique	-
63	Cox	Tendance	Insert inox en applique et rainurage	Rainurage	Triple vitrage 33.2/28/4/28/4
38	Cross	Tendance	Rainurage	Rainurage	-
79	Curtis	Tradition	Mouluration	Mouluration	Triple vitrage 33.2/28/4/28/4
63	Daniels	Tendance	Insert inox en applique et rainurage	Insert inox en applique et rainurage	Triple vitrage 33.2/28/4/28/4
80	Davis	Tradition	Mouluration	Mouluration	Triple vitrage 33.2/28/4/28/4
45	Douglas	Tendance	Rainurage, poignée inox incrustée	Rainurage	-
38	Dunn	Tendance	Rainurage	Rainurage	-
69	Edwards	Tendance	Insert inox en applique	-	Triple vitrage 33.2/28/4/28/4
70	Ferguson	Tendance	Insert Inox en applique	Insert Inox en applique	Triple vitrage 33.2/28/4/28/4
75	Fleming	Tradition	Mouluration, cimaise et jet d'eau	Mouluration	Triple vitrage 33.2/28/4/28/4
45	Fletcher	Tendance	Poignée intégrée laquée	-	Triple vitrage 33.2/28/4/28/4
51	Flores	Tendance	Rainurage	Rainurage	Triple vitrage 33.2/28/4/28/4
42	Glover	Tendance	Insert inox affleurant et rainurage	Insert inox affleurant et rainurage	-
84	Gordon	First	Rainurage	Rainurage	-
38	Grant	Tendance	Rainurage	Rainurage	-
71	Gray	Tendance	Rainurage	Rainurage	Triple vitrage 33.2/28/4/28/4
48	Groff	Tendance	Insert inox affleurant et rainurage	Rainurage	Triple vitrage 33.2/28/4/28/4
62	Harmon	Tendance	Rainurage	Rainurage	Triple vitrage 33.2/28/4/28/4
80	Harris	Tradition	Mouluration	Mouluration	Triple vitrage 33.2/28/4/28/4
57	Hart	Tendance	Rainurage	Rainurage	Triple vitrage 33.2/28/4/28/4
59	Harvey	Tendance	Insert inox en applique	-	Triple vitrage 33.2/28/4/28/4
61	Higgins	Tendance	Insert inox affleurant et rainurage	Insert inox affleurant et rainurage	Triple vitrage 33.2/28/4/28/4
51	Hogan	Tendance	-	-	Triple vitrage 33.2/28/4/28/4
41	Houston	Tendance	Insert inox en applique	-	-
75	Jackson	Tradition	Mouluration, cimaise et jet d'eau	Mouluration	Triple vitrage 33.2/28/4/28/4
69	Jordan	Tendance	Rainurage	Rainurage	Triple vitrage 33.2/28/4/28/4
41	Lee	Tendance	Insert inox affleurant et rainurage	Rainurage	-
61	Lewis	Tendance	Insert inox en applique et rainurage	Rainurage	Triple vitrage 33.2/28/4/28/4
61	Luna	Tendance	Rainurage	Rainurage	Triple vitrage 33.2/28/4/28/4
85	Mackay	First	-	-	Triple vitrage 33.2/28/4/28/4
56	Maxwell	Tendance	Rainurage	Rainurage	Triple vitrage 33.2/28/4/28/4
39	Mills	Tendance	Insert inox en applique et rainurage	Rainurage	-
69	Mitchell	Tendance	Rainurage	Rainurage	Triple vitrage 33.2/28/4/28/4
38	Moore	Tendance	Décor lisse	Décor lisse	-
53	Moran	Tendance	Insert inox en applique	-	Triple vitrage 33.2/28/4/28/4
49	Morgan	Tendance	Insert inox en applique et rainurage	Rainurage	Triple vitrage 33.2/28/4/28/4
85	Morris	First	Rainurage	Rainurage	Triple vitrage 33.2/28/4/28/4
84	Murphy	First	Rainurage	Rainurage	Triple vitrage 33.2/28/4/28/5

*PBI : Petits bois incorporés. Tous nos modèles vitrés peuvent être équipés d'un vitrage décoratif : imprimés clairs, couleurs, dépoli, delta mat et de petits bois incorporés blancs, en plomb ou en laiton...

	Modèle	Options décors inox, vitrages décoratifs	Porte cintrée	Micro-viseur	Barre de tirage verticale	Dimension mini. et maxi. sur-mesure (dimension tableau en mm, pose en applique)				Isolation thermique Ud (W/m².K)
						Hauteur mini.	Hauteur maxi.	Largeur mini.	Largeur maxi.	
	Atkins	-	-	Option	-	1953	2353	682	1052	1,1
	Austin	-	-	-	Option barre verticale et demi lune	1883	2353	682	1052	1,4
	Banks	Option insert inox intérieur	-	-	-	1953	2353	782	1052	1,2
	Barton	-	-	-	-	1947	2353	682	1052	1,1
	Becker	-	Option	-	Option barre verticale et demi lune	1953	2353	682	1052	1,3
	Brown	Diamant, PBI*	Option	-	-	1897	2353	816	1052	1,3
	Carson	-	-	-	Inclus dans le modèle	1953	2353	682	1052	1,3
	Clark	Option insert inox intérieur en applique Bluemoon, Burga	Option	-	Option barre verticale et demi lune	1939	2353	726	1052	1,4
	Cook	Landar, Strate	-	-	Option barre verticale et demi lune	2083	2353	732	1052	1,5
	Cooper	-	-	-	-	1963	2353	682	1052	1,1
	Cox	Option insert inox intérieur	-	-	Option barre verticale	1893	2353	776	1052	1,2
	Cross	-	Option	-	Option barre verticale	1697	2353	676	1052	1,1
	Curtis	Opus, Reyes, PBI*, grille impression numérique Demeter, Ares, Eole, Themis, Eris	Option	-	-	1897	2353	726	1052	1,3
	Daniels	-	-	-	Option barre verticale	1793	2353	682	1052	1,3
	Davis	PBI*	Option	Option	-	1897	2353	766	1052	1,2
	Douglas	-	-	-	-	1947	2353	726	1052	1,2
	Dunn	-	Option	Option	Option barre verticale et demi lune	1693	2353	676	1052	1,1
	Edwards	Option insert inox intérieur en applique	-	-	Option barre verticale et demi lune	1697	2353	676	1052	1,3
	Ferguson	-	-	-	Option barre verticale et demi lune	1778	2353	682	1052	1,4
	Fleming	-	-	-	-	1953	2203	682	952	1,4
	Fletcher	-	-	Option	-	1947	2353	726	1052	1,3
	Flores	-	Option	-	Option barre verticale et demi lune	1863	2353	676	1052	1,2
	Glover	Option insert inox intérieur	Option	-	Option barre verticale et demi lune	1573	2353	676	1052	1,1
	Gordon	-	-	-	-	1703	2353	682	1052	1,1
	Grant	-	Option	-	Option barre verticale	1697	2353	676	1052	1,1
	Gray	-	Option	-	Option barre verticale et demi lune	1697	2353	676	1052	1,2
	Groff	Option insert inox intérieur en applique	-	-	Option barre demi-lune	1823	2353	692	1054	1,4
	Harmon	-	-	Option	Option barre verticale et demi lune	1963	2353	682	1052	1,4
	Harris	PBI*	Option	Option	-	1897	2353	766	1052	1,3
	Hart	-	Option	-	-	1737	2353	756	1052	1,3
	Harvey	Option insert inox intérieur en applique Key, Galerie	-	Option	Option barre verticale et demi lune	1977	2353	756	1052	1,4
	Higgins	-	Option	-	Option barre verticale et demi lune	1797	2353	676	1052	1,3
	Hogan	-	-	-	Option barre verticale et demi lune	1897	2353	826	1052	1,6
	Houston	Option insert inox intérieur en applique	Option	Option	Option barre verticale et demi lune	1697	2353	676	1052	1,1
	Jackson	-	-	-	-	1983	2167	732	904	1,4
	Jordan	-	-	-	Option barre verticale et demi lune	2035	2353	754	1052	1,5
	Lee	Option insert inox intérieur affleurant	-	-	Option barre verticale	1797	2353	726	1052	1,1
	Lewis	Option insert inox intérieur en applique	Option	-	Option barre verticale 1600 mm	1897	2353	776	1052	1,3
	Luna	-	-	-	Option barre verticale et demi lune	1917	2353	776	1052	1,4
	Mackay	Option insert inox en applique	-	Option	-	1957	2353	816	1052	1,3
	Maxwell	-	-	-	Option barre verticale et demi lune	1803	2353	762	1052	1,4
	Mills	-	Option	-	Option barre verticale et demi lune	1805	2353	676	1052	1,1
	Mitchell	-	-	-	Option barre verticale et demi lune	1797	2353	676	1052	1,3
	Moore	-	Option	-	Option barre verticale et demi lune	1797	2353	676	1052	1,1
	Moran	-	-	-	Option barre verticale et demi lune	1953	2353	682	1052	1,4
	Morgan	-	-	-	Option barre verticale et demi lune	1953	2353	682	1052	1,4
	Morris	Option insert inox en applique	-	-	-	1703	2353	682	1052	1,2
	Murphy	-	-	-	-	1953	2353	732	1052	1,3

Collection Aluminium

Page	Modèle	Collection	Descriptif		
			Finition extérieure	Finition intérieure	Vitrage
42	Nash	Tendance	Insert inox en applique	-	-
71	Norton	Tendance	Insert inox en applique et rainurage	Rainurage	Triple vitrage 33.2/28/4/28/4
48	Oliver	Tendance	-	-	Triple vitrage 33.2/28/4/28/4
65	Olson	Tendance	Insert inox en applique et rainurage	Insert inox en applique et rainurage	Triple vitrage 33.2/28/4/28/4
43	Opale	Tendance	Insert céramique en applique	-	-
71	Owens	Tendance	Rainurage	Rainurage	Triple vitrage 33.2/28/4/28/4
77	Palmer	Tendance	Mouluration	Mouluration	Triple vitrage 33.2/28/4/28/4
39	Parson	Tendance	Insert inox affleurant et rainurage	Insert inox affleurant et rainurage	-
71	Peny	Tendance	Rainurage	Rainurage	Triple vitrage 33.2/28/4/28/4
53	Phillips	Tendance	Rainurage	Rainurage	Triple vitrage 33.2/28/4/28/4
54	Porter	Tendance	Insert inox en applique	Insert inox en applique	Triple vitrage 33.2/28/4/28/4
56	Powell	Tendance	Insert inox en applique	-	Triple vitrage 33.2/28/4/28/4
43	Pyrite	Tendance	Insert céramique en applique	-	-
43	Quartz	Tendance	Insert céramique en applique	-	-
55	Ramsey	Tendance	Rainurage	Rainurage	Triple vitrage 33.2/28/4/28/4
81	Ray	Tradition	Mouluration	Mouluration	-
41	Reed	Tendance	Insert inox en applique et rainurage	Rainurage	-
63	Rice	Tendance	Rainurage	Rainurage	Triple vitrage 33.2/28/4/28/4
70	Ross	Tendance	Rainurage	Rainurage	Triple vitrage 33.2/28/4/28/4
51	Roy	Tendance	Insert inox en applique	-	Triple vitrage 33.2/28/4/28/4
84	Russel	First	Insert inox en applique	-	Triple vitrage 33.2/28/4/28/4
58	Scott	Tendance	Insert inox en applique et rainurage	Rainurage	Triple vitrage 33.2/28/4/28/4
51	Sims	Tendance	Insert inox en applique	-	Triple vitrage 33.2/28/4/28/4
73	Smith	Tradition	Mouluration, cimaise et jet d'eau	Mouluration	Triple vitrage 33.2/28/4/28/4
57	Stewart	Tendance	Insert inox en applique	Insert inox en applique	Triple vitrage 33.2/28/4/28/4
65	Sullivan	Tendance	Rainurage	Rainurage	Triple vitrage 33.2/28/4/28/4
80	Terry	Tradition	Mouluration	Mouluration	Triple vitrage 33.2/28/4/28/4
85	Thompson	First	-	-	Triple vitrage 33.2/28/4/28/4
53	Todd	Tendance	Rainurage	Rainurage	Triple vitrage 33.2/28/4/28/4
44	Tucker	Tendance	Rainurage, poignée inox incrustée	Rainurage	-
53	Turner	Tendance	Insert inox en applique et rainurage	Rainurage	Triple vitrage 33.2/28/4/28/4
39	Tyler	Tendance	Rainurage	Rainurage	-
85	Wade	First	Rainurage	Rainurage	-
66	Wallace	Tendance	Rainurage	Rainurage	Triple vitrage 33.2/28/4/28/4
70	Ward	Tendance	-	-	Triple vitrage 33.2/28/4/28/4
84	Warren	First	Rainurage	Rainurage	Triple vitrage 33.2/28/4/28/4
83	Watt	Tradition	Mouluration	Mouluration	Triple vitrage 33.2/28/4/28/4
78	White	Tradition	Mouluration	Mouluration	Triple vitrage 33.2/28/4/28/4
74	Williams	Tradition	Mouluration, cimaise et jet d'eau	Mouluration	Triple vitrage 33.2/28/4/28/4

*PBI : Petits bois incorporés. Tous nos modèles vitrés peuvent être équipés d'un vitrage décoratif : imprimés clairs, couleurs, dépoli, delta mat et de petits bois incorporés blancs, en plomb ou en laiton...

	Modèle	Options décors inox, vitrages décoratifs	Porte cintrée	Micro-viseur	Barre de tirage verticale	Dimension mini. et maxi. sur-mesure (dimension tableau en mm, pose en applique)				Isolation thermique Ud (W/m².K)
						Hauteur mini.	Hauteur maxi.	Largeur mini.	Largeur maxi.	
	Nash	Option insert inox intérieur en applique	Option	-	Option barre verticale et demi lune	1697	2353	756	1052	1,1
	Norton	-	-	-	-	1859	2353	852	1052	1,2
	Oliver	-	-	-	Option barre verticale et demi lune	1947	2353	776	1052	1,3
	Olson	-	-	-	Option barre verticale et demi lune	1853	2353	772	1052	1,4
	Opale	-	-	-	Option barre verticale	1797	2353	676	1052	1,1
	Owens	-	-	-	Option barre verticale et demi lune	1803	2353	682	1052	1,2
	Palmer	Option grille impression numérique Demeter, Ares, Eole, Themis, Eris, Alva	-	-	Option barre verticale	1920	2353	719	1052	1,4
	Parson	-	-	-	Option barre verticale et demi lune	1693	2353	712	1052	1,1
	Peny	-	-	-	Option barre verticale et demi lune	1818	2353	697	1052	1,5
	Phillips	Option insert inox intérieur	-	-	Option barre verticale et demi lune	1947	2353	676	1052	1,4
	Porter	-	-	-	Option barre verticale et demi lune	1803	2353	682	1052	1,2
	Powell	Option insert inox intérieur, Aria rouge, Aria noir	-	Option	Option barre verticale et demi lune	1957	2353	816	1052	1,4
	Pyrite	-	-	-	Option barre verticale	1797	2353	676	1052	1,1
	Quartz	-	-	-	Option barre verticale	1797	2353	676	1052	1,1
	Ramsey	Kim, Soto	Option	-	Option barre verticale et demi lune	1612	2353	631	1052	1,3
	Ray	-	Option	Option	-	1897	2353	726	1052	1,1
	Reed	Option insert inox intérieur en applique	Option	-	Option barre verticale 1600 et demi-lune	1897	2353	676	1052	1,1
	Rice	-	-	-	Option barre verticale et demi lune	1947	2353	756	1052	1,3
	Ross	-	Option	-	Option barre verticale et demi lune	1837	2353	677	1052	1,4
	Roy	Option insert inox intérieur en applique	-	-	Option barre verticale et demi lune	1997	2353	676	1052	1,3
	Russel	-	-	-	-	1953	2353	682	1052	1,3
	Scott	Option insert inox intérieur en applique	-	-	-	1887	2353	816	1052	1,2
	Sims	-	-	-	Option barre verticale 600	1953	2353	682	1052	1,2
	Smith	-	-	-	-	1983	2167	732	904	1,4
	Stewart	-	-	-	Option barre verticale et demi lune	1883	2353	682	1052	1,4
	Sullivan	-	-	-	Option barre verticale 1000 et demi lune	1853	2353	682	1052	1,2
	Terry	Sodalite, Flower, Aigol, PBI*	Option	-	-	1897	2353	736	1052	1,5
	Thompson	Option insert inox en applique	-	-	-	1963	2353	682	1052	1,2
	Todd	-	-	Option	Option barre verticale et demi lune	1897	2353	826	1052	1,3
	Tucker	-	-	Option	-	1947	2353	726	1052	1,1
	Turner	Option insert inox intérieur en applique	-	-	Option barre verticale et demi lune	1947	2353	796	1052	1,4
	Tyler	-	Option	-	Option barre verticale et demi lune	1697	2353	776	1052	1,1
	Wade	Option insert inox en applique	-	-	-	1813	2353	682	1052	1,1
	Wallace	-	-	-	Option barre verticale et demi lune	1853	2353	682	1052	1,6
	Ward	Samiel	Option	-	Option barre verticale et demi lune	1897	2353	707	1052	1,4
	Warren	-	-	-	-	1813	2353	682	1052	1,3
	Watt	Salomé, Rose	-	-	-	1983	2353	732	1052	1,5
	White	Chamsin bleu, vert, rouge, Chinock naturel, Bevel, Opus, Reyes, PBI*, grille impression numérique Demeter	Option	-	-	1833	2353	726	1052	1,3
	Williams	-	-	-	-	1953	2167	682	904	1,3

Collection Mixte extérieur en aluminium / intérieur bois

Page	Modèle	Collection	Descriptif		
			Finition extérieure	Finition intérieure	Vitrage
69	Aguila	Tendance	Rainurage	Rainurage	Triple vitrage 33.2/28/4/28/4
49	Albira	Tendance	-	-	Triple vitrage 33.2/28/4/28/4
54	Alegre	Tendance	Rainurage	Rainurage	Triple vitrage 33.2/28/4/28/4
81	Altar	Tradition	Mouluration	Mouluration	Triple vitrage 33.2/28/4/28/4
67	Alvaro	Tendance	Insert inox en applique	-	Triple vitrage 33.2/28/4/28/4
63	Amador	Tendance	Insert inox en applique et rainurage	Rainurage	Triple vitrage 33.2/28/4/28/4
62	Amigo	Tendance	Rainurage	Rainurage	Triple vitrage 33.2/28/4/28/4
38	Arambol	Tendance	Rainurage	Rainurage	-
79	Arbona	Tradition	Mouluration	Mouluration	Triple vitrage 33.2/28/4/28/4
80	Aroca	Tradition	Mouluration	Mouluration	Triple vitrage 33.2/28/4/28/4
71	Arrio	Tendance	Insert inox en applique et rainurage	Rainurage	Triple vitrage 33.2/28/4/28/4
38	Blasco	Tendance	Rainurage	Panneau lisse	-
51	Blavis	Tendance	Rainurage	Panneau lisse	Triple vitrage 33.2/28/4/28/4
38	Bovero	Tendance	Rainurage	Rainurage	-
71	Calder	Tendance	Rainurage	Rainurage	Triple vitrage 33.2/28/4/28/4
80	Cassoli	Tradition	Mouluration	Mouluration	Triple vitrage 33.2/28/4/28/4
57	Clavero	Tendance	Rainurage	Rainurage	Triple vitrage 33.2/28/4/28/4
59	Cristina	Tendance	Insert inox en applique	-	Triple vitrage 33.2/28/4/28/4
51	Duque	Tendance	-	-	Triple vitrage 33.2/28/4/28/4
41	Eras	Tendance	Insert inox en applique	-	-
65	Esteban	Tendance	Insert inox en applique, rainurage et bâton de tirage	Rainurage	Triple vitrage 33.2/28/4/28/4
45	Félipé	Tendance	Poignée intégrée laquée	-	Triple vitrage 33.2/28/4/28/4
41	Ferra	Tendance	Insert inox affleurant et rainurage	Rainurage	-
61	Fontany	Tendance	Insert inox en applique et rainurage	Rainurage	Triple vitrage 33.2/28/4/28/4
61	Fuentes	Tendance	Rainurage	Rainurage	Triple vitrage 33.2/28/4/28/4
53	Galbis	Tendance	Insert inox en applique	-	Triple vitrage 33.2/28/4/28/4
69	Gonzalez	Tendance	Rainurage	Rainurage	Triple vitrage 33.2/28/4/28/4
66	Hernandez	Tendance	Rainurage	Rainurage	Triple vitrage 33.2/28/4/28/4
39	Herrera	Tendance	Insert inox en applique et rainurage	Rainurage	-
38	Ipas	Tendance	Décor lisse	Décor lisse	-
42	Landry	Tendance	Insert inox en applique	-	-
48	Lauria	Tendance	-	-	Triple vitrage 33.2/28/4/28/4
47	Leonardo	Tendance	Tôle découpe laser sur plots	-	Triple vitrage 33.2/28/4/28/4
43	Lorenzo	Tendance	Insert céramique en applique	-	-
43	Lucas	Tendance	Insert céramique en applique	-	-
71	Lucio	Tendance	Rainurage	Rainurage	Triple vitrage 33.2/28/4/28/4
43	Marana	Tendance	Insert céramique en applique	-	-
48	Marquez	Tendance	Insert inox en applique et rainurage	Rainurage	Triple vitrage 33.2/28/4/28/4
81	Mateo	Tradition	Mouluration	Mouluration	-
41	Mesa	Tendance	Insert inox en applique et rainurage	Rainurage	-
63	Moli	Tendance	Insert inox en applique et rainurage	Rainurage	Triple vitrage 33.2/28/4/28/4
63	Molto	Tendance	Rainurage	Rainurage	Triple vitrage 33.2/28/4/28/4
65	Morenos	Tendance	Insert inox en applique et rainurage	Rainurage	Triple vitrage 33.2/28/4/28/4
70	Munoz	Tendance	Rainurage	Rainurage	Triple vitrage 33.2/28/4/28/4
70	Murillo	Tendance	Insert Inox en applique	-	Triple vitrage 33.2/28/4/28/4
71	Nacher	Tendance	Rainurage	Rainurage	Triple vitrage 33.2/28/4/28/4
51	Navaro	Tendance	Insert inox en applique	-	Triple vitrage 33.2/28/4/28/4
58	Olio	Tendance	Insert inox en applique et rainurage	Rainurage	Triple vitrage 33.2/28/4/28/4
49	Olmo	Tendance	Insert inox en applique et rainurage	Rainurage	Triple vitrage 33.2/28/4/28/4
57	Orosco	Tendance	Insert inox en applique	-	Triple vitrage 33.2/28/4/28/4
56	Ortega	Tendance	Insert inox en applique	-	Triple vitrage 33.2/28/4/28/4
39	Ortis	Tendance	Insert inox affleurant et rainurage	Rainurage	-
44	Pardono	Tendance	Poignée intégrée laquée et rainurage	Rainurage	-

*PBI : Petits bois incorporés

Modèle	Options décors inox, vitrages décoratifs	Micro-viseur	Barre de tirage verticale	Dimension mini. et maxi. sur-mesure (dimension tableau en mm, pose en applique)				Isolation thermique U _d (W/m ² .K)
				Hauteur mini.	Hauteur maxi.	Largeur mini.	Largeur maxi.	
Aguila	-	-	Option barre verticale et demi lune	1797	2353	676	1052	1,3
Albira	-	-	Option barre verticale et demi lune	2083	2353	732	1052	1,5
Alegre	-	-	Option barre verticale et demi lune	1697	2353	682	1052	1,3
Altar	PBI* 6x8 uniquement, diamant	-	-	1947	2353	816	1052	1,3
Alvaro	Bluemoon, Burga	-	Option barre verticale et demi lune	1850	2353	726	1052	1,4
Amador	-	-	Option barre verticale	1797	2353	776	1052	1,2
Amigo	-	Option	Option barre verticale et demi lune	1797	2353	682	1052	1,4
Arambol	-	-	Option barre verticale	1803	2353	676	1052	1,1
Arbona	Opus, Reyes et PBI*	-	-	1823	2353	726	1052	1,3
Aroca	PBI 6x8 uniquement	Option	-	1803	2353	766	1052	1,2
Arrio	-	-	-	1897	2353	852	1052	1,2
Blasco	-	-	Option barre verticale et demi lune	1897	2353	676	1052	1,1
Blavis	-	-	-	1863	2353	676	1052	1,2
Bovero	-	-	-	1697	2353	676	1052	1,1
Calder	-	-	-	1697	2353	676	1052	1,2
Cassoli	PBI* 6x8 uniquement	Option	-	1897	2353	766	1052	1,3
Clavero	-	-	-	1737	2353	756	1052	1,3
Cristina	Key, Galerie	Option	-	1977	2353	756	1052	1,4
Duque	-	-	-	1897	2353	826	1052	1,6
Eras	-	Option	-	1697	2353	676	1052	1,1
Esteban	-	-	Inclus dans le modèle	1953	2353	682	1052	1,3
Félipé	-	Option	-	1947	2353	726	1052	1,3
Ferra	-	-	-	1797	2353	726	1052	1,1
Fontany	-	-	-	1897	2353	776	1052	1,3
Fuentes	-	-	-	1917	2353	776	1052	1,3
Galbis	-	-	Option barre verticale et demi lune	1953	2353	682	1052	1,4
Gonzalez	-	-	-	2035	2353	754	1052	1,5
Hernandez	-	-	-	1853	2353	682	1052	1,5
Herrera	-	-	-	1805	2353	676	1052	1,1
Ipas	-	-	-	1797	2353	676	1052	1,1
Landry	-	-	-	1697	2353	756	1052	1,1
Lauria	-	-	-	1947	2353	776	1052	1,3
Leonardo	-	-	Option barre verticale et demi lune	1850	2353	682	1052	1,3
Lorenzo	-	-	-	1797	2353	676	1052	1,1
Lucas	-	-	-	1797	2353	676	1052	1,1
Lucio	-	-	-	1803	2353	682	1052	1,2
Marana	-	-	-	1797	2353	676	1052	1,1
Marquez	Option insert inox intérieur en applique	-	-	1823	2353	692	1052	1,3
Mateo	-	Option	-	1897	2353	726	1052	1,1
Mesa	-	-	-	1897	2353	676	1052	1,1
Moli	-	-	-	1793	2353	682	1052	1,3
Molto	-	-	-	1947	2353	756	1052	1,2
Morenos	-	-	Option barre verticale et demi lune	1853	2353	772	1052	1,3
Munoz	-	-	-	1837	2353	677	1052	1,3
Murillo	-	-	-	1778	2353	682	1052	1,3
Nacher	-	-	-	1818	2353	697	1052	1,4
Navaro	-	-	-	1997	2353	676	1052	1,2
Olio	-	-	-	1887	2353	816	1052	1,1
Olmo	Spina	-	Option barre verticale et demi lune	1953	2353	682	1052	1,4
Orosco	-	-	Option barre verticale et demi lune	1883	2353	682	1052	1,3
Ortega	Option insert inox intérieur, Aria rouge, Aria noir	Option	-	1957	2353	816	1052	1,3
Ortis	-	-	-	1693	2353	712	1052	1,1
Pardono	-	-	-	1914	2353	682	1052	1,1

Collection Mixte extérieur en aluminium / intérieur bois

Page	Modèle	Collection	Descriptif		
			Finition extérieure	Finition intérieure	Vitrage
80	Pinazo	Tradition	Mouluration	Mouluration	Triple vitrage 33.2/28/4/28/4
53	Porra	Tendance	Insert inox en applique et rainurage	Rainurage	Triple vitrage 33.2/28/4/28/4
39	Prado	Tendance	Rainurage	Rainurage	-
56	Quintana	Tendance	Rainurage	Rainurage	Triple vitrage 33.2/28/4/28/4
70	Ramis	Tendance	-	-	Triple vitrage 33.2/28/4/28/4
65	Reyes	Tendance	Rainurage	Rainurage	Triple vitrage 33.2/28/4/28/4
45	Ribéra	Tendance	Rainurage, poignée inox incrustée	Rainurage	Triple vitrage 33.2/28/4/28/4
78	Romano	Tradition	Mouluration	Mouluration	Triple vitrage 33.2/28/4/28/4
44	Rosario	Tendance	Rainurage, poignée inox incrustée	-	-
54	Sancho	Tendance	Insert inox en applique	Décor lisse	Triple vitrage 33.2/28/4/28/4
55	Sango	Tendance	Rainurage	Rainurage	Triple vitrage 33.2/28/4/28/4
53	Selva	Tendance	Rainurage	Rainurage	Triple vitrage 33.2/28/4/28/4
66	Sojo	Tendance	Insert inox en applique et rainurage	Rainurage	Triple vitrage 33.2/28/4/28/4
53	Suarez	Tendance	Rainurage	Rainurage	Triple vitrage 33.2/28/4/28/4
42	Triana	Tendance	Insert inox affleurant et rainurage	Rainurage	-
51	Trias	Tendance	Insert inox en applique	-	Triple vitrage 33.2/28/4/28/4
69	Vargas	Tendance	Insert inox en applique	-	Triple vitrage 33.2/28/4/28/4

Collection Acier

Page	Modèle	Collection	Descriptif		
			Finition extérieure	Finition intérieure	Vitrage
97	Canala	Tendance	Emboutissage	Emboutissage	Triple vitrage 44.6ITR/24/6/24/6
92	Dessi	Tendance	Emboutissage	Emboutissage	-
93	Ettore	Tendance	Emboutissage	Emboutissage	-
98	Gasti	Tradition	Mouluration emboutie	Mouluration emboutie	Triple vitrage 44.2ITR/18/4/18/4
95	Genesi	Tendance	Emboutissage	Emboutissage	Triple vitrage 44.6ITR/24/6/24/6
92	Mosca	Tendance	Emboutissage	Emboutissage	-
95	Pagot	Tendance	Emboutissage	Emboutissage	Triple vitrage 44.6ITR/24/6/24/6
98	Pellini	Tradition	Mouluration emboutie	Mouluration emboutie	-
98	Sacco	Tradition	Mouluration emboutie	Mouluration emboutie	Triple vitrage 44.2ITR/18/4/18/4
98	Serra	Tradition	Mouluration emboutie	Mouluration emboutie	-
95	Uberti	Tendance	-	-	Triple vitrage 44.6ITR/24/6/24/6
97	Ugo	Tendance	-	-	Triple vitrage 44.6ITR/24/6/24/6
93	Uliana	Tendance	Entourage Alunox	-	Triple vitrage 44.6ITR/24/6/24/6
95	Ulisse	Tendance	-	-	Triple vitrage 44.6ITR/24/6/24/6
93	Unali	Tendance	Lisse	Lisse	-
97	Zaca	Tendance	Emboutissage	Emboutissage	Triple vitrage 44.6ITR/24/6/24/6
93	Zeli	Tendance	Emboutissage	Emboutissage	-
97	Zoppa	Tendance	Emboutissage	Emboutissage	Triple vitrage 44.6ITR/24/6/24/6

Modèle	Options décors inox, vitrages décoratifs	Micro-viseur	Barre de tirage verticale	Dimension mini. et maxi. sur-mesure (dimension tableau en mm, pose en applique)				Isolation thermique Ud (W/m².K)
				Hauteur mini.	Hauteur maxi.	Largeur mini.	Largeur maxi.	
Pinazo	Sodalite, Flower, Aïgol + PBI*	-		1897	2353	736	1052	1,4
Porra	-	-		1947	2353	796	1052	1,3
Prado	-	-		1697	2353	776	1052	1,1
Quintana	-	-		1803	2353	762	1052	1,3
Ramis	Samiel	-		1897	2353	707	1052	1,3
Reyes	-	-	Option barre verticale 1000 et demi lune	1853	2353	682	1052	1,1
Ribéra	-	-		1947	2353	726	1052	1,2
Romano	Chamsin bleu, vert, rouge, naturel, Bevel, Chinock Opus, Reyes + PBI*	-		1833	2353	726	1052	1,2
Rosario	-	Option		1947	2353	726	1052	1,1
Sancho	-	-	Option barre verticale et demi lune	1803	2353	682	1052	1,2
Sango	Kim, Soto	-		1612	2353	631	1052	1,2
Selva	-	Option		1897	2353	826	1052	1,2
Sojo	Option insert inox intérieur	-	-	1953	2353	782	1052	1,2
Suarez	-	-		1947	2353	676	1052	1,3
Triana	-	-		1573	2353	676	1052	1,1
Trias	-	-	Option barre verticale 600	1953	2353	682	1052	1,2
Vargas	-	-		1697	2353	676	1052	1,2

Modèle	Options décors inox, vitrages décoratifs	Barre de tirage verticale	Dimension mini. et maxi. sur-mesure (dimension tableau en mm, pose en applique)				Isolation thermique Ud (W/m².K)
			Hauteur mini.	Hauteur maxi.	Largeur mini.	Largeur maxi.	
Canala	-	Option barre de tirage verticale	1938	2279	832	1054	1,08
Dessi	-	Option barre de tirage verticale	1628	2279	797	1054	0,67
Ettore	-	-	1828	2248	732	1034	0,67
Gasti	-	-	1978	2279	832	1054	1,04
Genesi	-	Option barre de tirage verticale	1938	2279	757	1054	1,08
Mosca	-	Option barre de tirage verticale	1843	2279	732	1054	0,67
Pagot	-	Option barre de tirage verticale	2068	2279	847	1054	1,08
Pellini	-	-	1928	2279	832	1054	0,67
Sacco	-	-	1928	2279	857	1054	0,67
Serra	-	-	2018	2279	827	1054	0,67
Uberti	-	Option barre de tirage verticale	1938	2279	592	1054	1,08
Ugo	-	Option barre de tirage verticale	1938	2279	622	1054	1,04
Uliana	-	Option barre de tirage verticale	1938	2279	592	1054	1,12
Ulisse	-	Option barre de tirage verticale	1818	2279	572	1054	1,06
Unali	-	Option barre de tirage verticale	1628	2279	406	1054	0,67
Zaca	Insert Alunox extérieur triangle ou carré	Option barre de tirage verticale	1938	2279	807	1054	1,08
Zeli	Insert Alunox extérieur triangle ou carré	Option barre de tirage verticale	1868	2279	592	1054	0,67
Zoppa	Insert Alunox extérieur triangle ou carré	Option barre de tirage verticale	1938	2279	822	1054	1,14

Collection PVC à panneaux

Page	Modèle	Collection	Descriptif		
			Finition extérieure	Finition intérieure	Vitrage
127	Abélia	PVC couleur	Mouluration, panneau 36 mm, parois aluminium plaxées	Mouluration	Triple vitrage 33.2/8/4/10/4
103	Acanthe	Tendance	Rainurage, panneau 36 mm, parois PVC	Rainurage	Triple vitrage 33.2/8/4/10/4
121	Aconit	PVC couleur	Panneau 36 mm, parois aluminium plaxées	-	Triple vitrage 33.2/8/4/10/4
113	Alysse	Tradition	Mouluration, panneau 36 mm, parois PVC thermoformées	Mouluration	Triple vitrage 33.2/8/4/10/4
125	Androsace	PVC couleur	Entourage Inox, panneau 36 mm, parois aluminium plaxées	Entourage Inox	Triple vitrage 33.2/8/4/10/4
127	Anémone	PVC couleur	Mouluration, panneau 36 mm, parois aluminium plaxées	Mouluration	Triple vitrage 33.2/8/4/10/4
124	Angélique	PVC couleur	Entourage Inox, panneau 36 mm, parois aluminium plaxées	Entourage Inox	Triple vitrage 33.2/8/4/10/4
111	Anis	Tradition	Mouluration, panneau 36 mm, parois PVC thermoformées	Mouluration	Triple vitrage 33.2/8/4/10/4
127	Aralia	PVC couleur	Mouluration, panneau 36 mm, parois aluminium plaxées	Mouluration	Triple vitrage 33.2/8/4/10/4
119	Armoise	Tradition	Panneau 36 mm, parois PVC, rainurage	Rainurage	-
121	Arnica	PVC couleur	Entourage Inox, panneau 36 mm, parois aluminium plaxées	Entourage Inox	Triple vitrage 33.2/8/4/10/4
117	Arum	Tradition	Mouluration, parois PVC thermoformées	Mouluration	Double vitrage 44.2/16/4
118	Asarine	Tradition	Plate bande, panneau 36 mm, parois PVC thermoformées	Plate bande	Double vitrage 44.2/16/4
121	Asperule	PVC couleur	Panneau 36 mm, parois aluminium plaxées	-	Triple vitrage 33.2/8/4/10/4
124	Astéria	PVC couleur	Entourage Inox, panneau 36 mm, parois aluminium plaxées	Entourage Inox	Triple vitrage 33.2/8/4/10/4
114	Bagasse	Tradition	Mouluration, panneau 36 mm, parois PVC thermoformées	Mouluration	Triple vitrage 33.2/8/4/10/4
105	Bardane	Tendance	Panneau 36 mm, parois PVC	-	Triple vitrage 33.2/8/4/10/4
124	Belladone	PVC couleur	Entourage Inox, panneau 36 mm, parois aluminium plaxées	Entourage Inox	Triple vitrage 33.2/8/4/10/4
125	Brunelle	PVC couleur	Décor Inox, panneau 36 mm, parois aluminium plaxées	Décor Inox	Triple vitrage 33.2/8/4/10/4
121	Bugle	PVC couleur	Décor Inox, panneau 36 mm, parois aluminium plaxées	Décor Inox	Triple vitrage 33.2/8/4/10/4
125	Bunerole	PVC couleur	Décor Inox, panneau 36 mm, parois aluminium plaxées	Décor Inox	-
123	Caladium	PVC couleur	Entourage inox, panneau 36 mm, parois aluminium plaxées	Entourage inox	Double vitrage 33.2/18/4
117	Caltha	Tradition	Mouluration, panneau 36 mm, parois PVC thermoformées	Mouluration	Double vitrage 44.2/16/4
103	Campanule	Tendance	Panneau 36 mm, parois PVC	-	Triple vitrage 33.2/8/4/10/4
129	Coleus	First	Mouluration, panneau 32 mm, parois PVC thermoformées	Mouluration	Double vitrage 33.2/18/4
107	Coquelicot	Tendance	Mouluration, panneau 36 mm, parois PVC thermoformées	Mouluration	Triple vitrage 33.2/8/4/10/4
116	Coton	Tradition	Mouluration, panneau 36 mm, parois PVC thermoformées	Mouluration	Triple vitrage 33.2/8/4/10/4
113	Crocus	Tradition	Mouluration, panneau 36 mm, parois PVC thermoformées	Mouluration	Triple vitrage 33.2/8/4/10/4
123	Cytine	PVC couleur	Décor Inox, panneau 36 mm, parois aluminium plaxées	Décor Inox	Triple vitrage 33.2/8/4/10/4
124	Dianela	PVC couleur	Décor inox, panneau 36 mm, parois aluminium plaxées	Décor inox	Triple vitrage 33.2/8/4/10/4
123	Disa	PVC couleur	Panneau 36 mm, parois aluminium plaxées	-	Triple vitrage 33.2/8/4/10/4
113	Doronic	Tradition	Mouluration, panneau 36 mm, parois PVC thermoformées	Mouluration	Triple vitrage 33.2/8/4/10/4
105	Dryade	Tendance	Rainurage, panneau 36mm, parois PVC	Rainurage	Triple vitrage 33.2/8/4/10/4
126	Durio	PVC couleur	Mouluration, panneau 36 mm, parois aluminium plaxées	Mouluration	-
109	Élodée	Tendance	Panneau 36 mm, parois PVC	-	Triple vitrage 33.2/8/4/10/4
126	Épiaire	PVC couleur	Mouluration, panneau 36 mm, parois aluminium plaxées	Mouluration	Triple vitrage 33.2/8/4/10/4
109	Épilobe	Tendance	Décor Inox, panneau 36mm, parois PVC	Décor Inox	Triple vitrage 33.2/8/4/10/4
117	Érine	Tradition	Mouluration, panneau 36 mm, parois PVC thermoformées	Mouluration	Triple vitrage 33.2/8/4/10/4
119	Étamine	Tradition	Mouluration, panneau 36 mm, parois PVC thermoformées	Mouluration	-
119	Étoile	Tradition	Mouluration, panneau 36 mm, parois PVC thermoformées	Mouluration	-
129	Ficus	First	Mouluration, panneau 32 mm, parois PVC thermoformées	Mouluration	-
115	Figue	Tradition	Mouluration, panneau 36 mm, parois PVC thermoformées	Mouluration	Triple vitrage 33.2/8/4/10/4
115	Fuchsia	Tradition	Mouluration, panneau 36 mm, parois PVC thermoformées	Mouluration	Triple vitrage 33.2/8/4/10/4

*PBI : Petits bois incorporés. Tous nos modèles vitrés peuvent être équipés d'un vitrage décoratif : imprimés clairs, couleurs, dépoli, delta mat et de petits bois incorporés blancs, en plomb ou en laiton...

Modèle	Options vitrages décoratifs et grilles	Option cintrée	Barre de tirage verticale	Dimension mini. et maxi. sur-mesure (dimension tableau en mm, pose en applique)				Isolation thermique Ud (W/m².K)
				Hauteur mini.	Hauteur maxi.	Largeur mini.	Largeur maxi.	
Abélia	-	Option	-	1964	2284	910	1078	1,2
Acanthe	-	Option	-	1804	2284	688	1078	1,3
Aconit	Galerne, Key	-	Option	2045	2284	849	1078	1,3
Alysse	Hégoa, Eurus	Option	-	1844	2284	804	1078	1,2
Androsace	-	-	Option	1994	2284	553	1078	1,3
Anémone	Flower, Aigol	Option	-	1988	2284	827	1078	1,4
Angélique	Lips	-	Option	1994	2284	553	1078	1,3
Anis	Grilles impression numérique : Déméter, Arès, Éole, Thémis, Éris	-	-	1969	2284	792	1078	1,1
Aralia	-	Option	-	1981	2284	850	1078	1,3
Armoise	-	Option	-	1768	2284	522	1078	1,1
Arnica	Galerne, Key	-	Option	2045	2284	849	1078	1,3
Arum	Vitrages laqués : Atlas, Dionysos, Minos	Option	-	1768	2284	818	1078	1,2
Asarine	Grilles Héra, Hestia, Hermès, Talos, Pontos, Moros	Option	-	1768	2284	522	1078	1,3
Asperule	Samiel	-	Option	1934	2284	728	1078	1,3
Astéria	-	-	Option	1768	2284	618	1078	1,2
Bagasse	Flower, Aigol	Option	-	1964	2284	804	1078	1,2
Bardane	-	Option	Option	2045	2284	874	1078	1,2
Belladone	Fujin	-	Option	1994	2284	528	1078	1,1
Brunelle	-	-	Option	1814	2284	728	1078	1,2
Bugle	-	-	Option	1816	2284	738	1078	1,3
Buneroles	-	-	Option	1768	2284	818	1078	1,0
Caladium	Bluemoon, Burga	-	-	2004	2284	728	1078	1,3
Caltha	Rubix, Vitrages laqués : Atlas, Dionysos, Minos	Option	-	1768	2284	764	1078	1,2
Campanule	Galerne, Key	-	Option	2045	2284	849	1078	1,2
Coleus	-	-	-	1852	2292	772	1086	1,3
Coquelicot	-	-	-	1944	2284	808	1078	1,2
Coton	-	Option	-	1955	2284	808	1078	1,2
Crocus	Chamsin bleu, vert, rouge, Flower, PBI*	-	-	1844	2284	738	1078	1,1
Cytine	-	-	Option	1904	2284	583	1078	1,2
Dianela	-	Option	Option	1974	2284	673	1078	1,3
Disa	-	-	Option	1868	2284	750	1078	1,3
Doronic	-	-	-	1864	2284	788	1078	1,2
Dryade	-	-	Option	1884	2284	614	1078	1,1
Durio	-	-	-	1856	2284	766	1078	1,0
Élodée	Ora	Option	Option	1992	2284	576	1078	1,2
Épiaire	Chamsin bleu, vert, rouge, PBI*	-	-	1856	2284	766	1078	1,2
Épilobe	-	-	Option	1768	2284	618	1078	1,1
Érine	PBI*	-	-	1984	2284	768	1078	1,3
Étamine	-	-	-	1844	2284	738	1078	1,0
Étoile	-	-	-	1969	2284	792	1078	1,1
Ficus	-	-	-	1852	2292	772	1086	1,2
Figue	PBI*	Option	-	1944	2284	858	1078	1,2
Fuchsia	Opus, Reyes, PBI*, Grilles impression numérique : Déméter, Arès, Éole, Thémis, Éris	-	-	1804	2284	764	1078	1,2

Collection PVC à panneaux

Page	Modèle	Collection	Descriptif		
			Finition extérieure	Finition intérieure	Vitrage
116	Galax	Tradition	Mouluration, panneau 36 mm, parois PVC et croisillons thermoformés	Mouluration	Triple vitrage 33.2/8/4/10/4
117	Galega	Tradition	Panneau 36 mm, parois PVC	-	Double vitrage 44.2/16/4
123	Gerbera	PVC couleur	Entourage inox, panneau 36 mm, parois aluminium plaxées	Entourage inox	Triple vitrage 33.2/8/4/10/4
105	Giroflée	Tendance	Décor inox, panneau 36 mm, parois PVC	Décor inox	Triple vitrage 33.2/8/4/10/4
116	Glaïeul	Tradition	Mouluration, panneau 36 mm, parois PVC thermoformées	Mouluration	Triple vitrage 33.2/8/4/10/4
113	Helenium	Tradition	Mouluration, panneau 36 mm, parois PVC thermoformées	Mouluration	Triple vitrage 33.2/8/4/10/4
109	Hosta	Tendance	Décor inox en applique, panneau 36 mm, parois PVC	Décor inox en applique	Triple vitrage 33.2/8/4/10/4
126	Hysope	PVC couleur	Mouluration, panneau 36 mm, parois aluminium plaxés	Mouluration	Triple vitrage 33.2/8/4/10/4
109	Inula	Tendance	Décor inox en applique, panneau 36 mm, parois PVC	Décor inox en applique	Triple vitrage 33.2/8/4/10/4
104	Ixia	Tendance	Rainurage, panneau 36 mm, parois PVC	Rainurage	Triple vitrage 33.2/8/4/10/4
107	Lamier	Tendance	Décor inox en applique, panneau 36 mm, parois PVC	Décor inox en applique	Triple vitrage 33.2/8/4/10/4
103	Lantana	Tendance	Décor inox en applique, panneau 36 mm, parois PVC	Décor inox en applique	Triple vitrage 33.2/8/4/10/4
127	Laurel	PVC couleur	Mouluration, panneau 36 mm, parois aluminium plaxées	Mouluration	Triple vitrage 33.2/8/4/10/4
104	Linum	Tendance	Panneau 36 mm, parois PVC	-	Triple vitrage 33.2/8/4/10/4
102	Lotus	Tendance	Décor inox en applique, panneau 36 mm, parois PVC	Décor inox en applique	Triple vitrage 33.2/8/4/10/4
105	Malva	Tendance	Décor inox en applique, panneau 36 mm, parois PVC	Décor inox en applique	Triple vitrage 33.2/8/4/10/4
126	Mélicot	PVC couleur	Mouluration, panneau 36 mm, parois aluminium plaxées	Mouluration	Double vitrage 44.2/16/4
127	Mélisse	PVC couleur	Mouluration, panneau 36 mm, parois aluminium plaxées	Mouluration	Triple vitrage 33.2/8/4/10/4
107	Monarde	Tendance	Entourage inox, panneau 36 mm, parois PVC	Entourage inox	Triple vitrage 33.2/8/4/10/4
119	Nénuphar	Tradition	Mouluration, panneau 36 mm, parois PVC thermoformées	Mouluration	-
112	Nymphéa	Tradition	Mouluration, panneau 36 mm, parois PVC thermoformées	Mouluration	Triple vitrage 33.2/8/4/10/4
119	Orpin	Tradition	Mouluration, panneau 36 mm, parois PVC thermoformées	Mouluration	-
128	Papyrus	First	Mouluration, panneau 32 mm, parois PVC thermoformées	Mouluration	Double vitrage 33.2/18/4
129	Pigamon	First	Rainurage, panneau 32 mm, parois PVC thermoformées	Rainurage	-
119	Santoline	Tradition	Mouluration, panneau 36 mm, parois PVC thermoformées	Mouluration	-
129	Saxifrage	First	Rainurage, panneau 32 mm, parois PVC thermoformées	Rainurage	Double vitrage 33.2/18/4
108	Shiva	Tendance	Décor inox en applique, panneau 36 mm, parois PVC	Décor inox en applique	Triple vitrage 33.2/8/4/10/4
108	Silène	Tendance	Décor inox en applique, rainurage, panneau 36 mm, parois PVC	Décor inox en applique et rainurage	-
116	Styrax	Tradition	Mouluration, panneau 36 mm, parois PVC thermoformées	Mouluration	Triple vitrage 33.2/8/4/10/4
108	Tournesol	Tendance	Décor inox en applique, rainurage, panneau 36 mm, parois PVC	Décor inox en applique et rainurage	Triple vitrage 33.2/8/4/10/4
107	Verveine	Tendance	Décor inox, panneau 36 mm, parois PVC	Décor inox	Triple vitrage 33.2/8/4/10/4
103	Viorne	Tendance	Décor inox en applique, panneau 36 mm, parois PVC	Décor inox en applique	Triple vitrage 33.2/8/4/10/4

*PBI : Petits bois incorporés. Tous nos modèles vitrés peuvent être équipés d'un vitrage décoratif : imprimés clairs, couleurs, dépoli, delta mat et de petits bois incorporés blancs, en plomb ou en laiton...

Modèle	Options vitrages décoratifs et grilles	Option cintrée	Barre de tirage verticale	Dimension mini. et maxi. sur-mesure (dimension tableau en mm, pose en applique)				Isolation thermique Ud (W/m ² .K)
				Hauteur mini.	Hauteur maxi.	Largeur mini.	Largeur maxi.	
Galax	-	Option	-	1937	2284	808	1078	1,1
Galega	Vitrages laqués : Atlas, Dionysos, Minos	Option	-	1768	2284	522	1078	1,2
Gerbera	-	-	Option	1914	2284	766	1078	1,3
Giroflée	-	Option	Option	1974	2284	673	1078	1,2
Glaïeul	PBI*	Option	-	1939	2284	808	1078	1,1
Helenium	PBI*	-	-	1932	2284	804	1078	1,1
Hosta	Lips	Option	Option	1994	2284	553	1078	1,2
Hysope	Clair, Bevel naturel, Chinock, Opus, grille impression numérique Déméter	Option	-	1844	2284	767	1078	1,2
Inula	Helm, Lips	Option	Option	1994	2284	553	1078	1,2
Ixia	-	-	Option	1868	2284	750	1078	1,2
Lamier	-	-	Option	1844	2284	728	1078	1,1
Lantana	Galerie, Key	-	Option	2045	2284	849	1078	1,2
Laurel	PBI*	Option	-	1981	2284	850	1078	1,2
Linum	Samiel	Option	Option	1964	2284	728	1078	1,2
Lotus	Bluemoon, Burga	Option	Option	2004	2284	728	1078	1,2
Malva	Solana	Option	Option	1768	2284	728	1078	1,1
Ménilot	Rubix, Vitrages laqués : Atlas, Dionysos, Minos	Option	-	1768	2284	767	1078	1,2
Mélisse	PBI*	Option	-	1981	2284	850	1078	1,1
Monarde	-	-	Option	1914	2284	766	1078	1,2
Nénuphar	-	Option	-	1854	2284	798	1078	1,0
Nymphéa	Grilles impression numérique : Déméter, Arès, Éole, Thémis, Éris	Option	-	1854	2284	798	1078	1,1
Orpin	-	-	-	1804	2284	764	1078	1,0
Papyrus	-	-	-	1963	2292	816	1086	1,2
Pigamon	-	-	-	1869	2292	786	1086	1,2
Santoline	-	Option	-	1844	2284	804	1078	1,0
Saxifrage	-	-	-	1768	2292	786	1086	1,2
Shiva	-	Option	Option	1994	2284	528	1078	1,1
Silène	-	-	-	1861	2284	863	1078	1,0
Styrax	-	Option	-	1955	2284	808	1078	1,1
Tournesol	-	-	-	1885	2284	748	1078	1,1
Verveine	-	-	Option	1854	2284	738	1078	1,2
Viorne	-	Option	-	1768	2284	768	1078	1,1

Collection Bois

Page	Modèle	Collection	Descriptif	
			Finition	Double vitrage
150	Agate	Tradition	Panneau isolant plate bande	44,2/16 argon/4 ITR
136	Aigue Marine	Tendance	Panneau isolant rainuré 2 faces	-
136	Alexandrite	Tendance	Panneau isolant rainuré 2 faces	-
151	Amazonite	Tradition	Moulure grand cadre, panneau isolant plate bande, plaque centrale avec découpe	-
146	Ambre	Tradition	Moulure grand cadre, panneau isolant plate bande, plaque centrale avec découpe	44,2/16 argon/4 ITR
151	Améthyste	Tradition	Moulure grand cadre, panneau isolant plate bande, plaque centrale avec découpe	-
153	Ammolite	Tradition	Moulure grand cadre, panneau isolant plate bande, plaque centrale avec découpe	-
137	Amphibole	Tendance	Panneau isolant rainuré 2 faces	44,2/16 argon/4 ITR
144	Angélite	Tradition	Panneau isolant table saillante, cimaise Versailles	44,2/16 argon/4 ITR
137	Aqua	Tendance	Panneau isolant rainuré 2 faces	44,2/16 argon/4 ITR
139	Aragonite	Tradition	Moulure grand cadre, panneau isolant plate bande, plaque centrale avec découpe	44,2/16 argon/4 ITR
139	Argent	Tradition	Moulure grand cadre, panneau isolant plate bande	44,2/16 argon/4 ITR
153	Aventurine	Tradition	Moulure grand cadre, panneau isolant plate bande, plaque centrale avec découpe	-
139	Azurite	Tradition	Moulure grand cadre, panneau isolant plate bande, plaque centrale avec découpe	44,2/16 argon/4 ITR
151	Béryl	Tradition	Moulure grand cadre panneau bas, panneau isolant plate bande, plaque centrale sans découpe	-
143	Bronzite	Tradition	Moulure grand cadre, panneau isolant plate bande	44,2/16 argon/4 ITR
144	Calcite	Tradition	Moulure grand cadre, panneau isolant plate bande	44,2/16 argon/4 ITR
143	Carborandite	Tradition	Moulure grand cadre, panneau isolant plate bande, plaque centrale avec découpe	44,2/16 argon/4 ITR
143	Chrysocolle	Tradition	Moulure grand cadre, panneau isolant plate bande, plaque centrale avec découpe	44,2/16 argon/4 ITR
151	Citrine	Tradition	Moulure grand cadre, panneau isolant plate bande	-
136	Corail	Tendance	Panneau isolant rainuré 2 faces	44,2/16 argon/4 ITR
144	Cornaline	Tradition	Moulure grand cadre, panneau isolant plate bande	44,2/16 argon/4 ITR
147	Cristal	Tradition	Moulure grand cadre, panneau isolant plate bande	44,2/16 argon/4 ITR
152	Cuivre	Tradition	Moulure grand cadre, panneau isolant plate bande, cimaise Dinan	-
138	Cyanite	Tradition	Moulure grand cadre, panneau isolant plate bande	44,2/16 argon/4 ITR
153	Diamant	Tradition	Moulure grand cadre, panneau isolant plate bande, plaque centrale avec découpe	44,2/16 argon/4 ITR
147	Émeraude	Tradition	Moulure grand cadre, panneau isolant plate bande, plaque centrale avec découpe	44,2/16 argon/4 ITR
150	Epidote	Tradition	Panneau isolant pointe de diamant, cimaise Dinan	44,2/16 argon/4 ITR
152	Fluorite	Tradition	Panneau isolant plate bande	-
149	Fuschite	Tradition	Panneau isolant plate bande, plaque centrale avec découpe	44,2/16 argon/4 ITR
149	Galaxite	Tradition	Panneau isolant plate bande	44,2/16 argon/4 ITR
146	Galène	Tradition	Panneau isolant plate bande	44,2/16 argon/4 ITR
135	Géode	Tendance	Panneau isolant rainuré 2 faces	44,2/16 argon/4 ITR
152	Grenat	Tradition	Panneau isolant plate bande, plaque centrale avec découpe	-
135	Gypse	Tendance	Panneau isolant rainuré 2 faces	44,2/16 argon/4 ITR
141	lolite	Tradition	Panneau isolant plate bande	44,2/16 argon/4 ITR

Tous nos modèles vitrés peuvent être équipés d'un vitrage décoratif : imprimés clairs, antélio, couleur, dépoli, delta mat...

Modèle	Châssis ouvrant	Option vitrages décoratifs et grilles	Option cintrée	Option petits bois collés	Dimension mini. et maxi. sur-mesure (dimension tableau en mm, pose en applique)				Isolation thermique Ud (W/m².K)
					Ht mini.	Ht maxi.	Larg. mini.	Larg. maxi.	
Agate	-	-	-	option	1700	2250	780	1000	1,6
Aigue Marine	-	-	Surbaissé, plein cintre, anse de panier	-	1700	2250	780	1000	1,3
Alexandrite	-	-	Surbaissé, plein cintre, anse de panier	-	1700	2250	780	1000	1,3
Amazonite	-	-	-	-	1700	2250	780	1000	1,4
Ambre	option	Sérigraphie Atlas, Minos, Dionysos. Grilles Hadès, Talos, Pallas	-	option	1700	2250	780	1000	1,6
Améthyste	-	-	-	-	1700	2250	780	1000	1,5
Ammolite	-	-	Plein cintre	-	1700	2250	780	1000	1,4
Amphibole	-	-	Surbaissé, plein cintre, anse de panier	-	1700	2250	780	1000	1,5
Angélite	standard	Grilles Argentière, Barbazange, Berlinoise, Rivoli, Chamberat, Dunoise, Merignat	-	-	1700	2250	780	1000	1,7
Aqua	-	-	Surbaissé, plein cintre, anse de panier	-	1700	2250	780	1000	1,5
Aragonite	option	-	Plein cintre	option	1700	2250	780	1000	1,6
Argent	-	-	Surbaissé, anse de panier	-	1700	2250	780	1000	1,6
Aventurine	-	-	Plein cintre	-	1700	2250	780	1000	1,5
Azurite	-	-	Plein cintre	-	1700	2250	780	1000	1,7
Béryl	-	-	-	-	1700	2250	780	1000	1,4
Bronzite	standard	Grilles Argentière, Barbazange, Berlinoise, Rivoli, Chamberat, Dunoise, Merignat	Surbaissé	-	1700	2250	780	1000	1,7
Calcite	standard	Grilles Argentière, Barbazange, Berlinoise, Rivoli, Chamberat, Dunoise, Merignat	-	-	1700	2250	780	1000	1,7
Carborandite	standard	Grilles Argentière, Barbazange, Berlinoise, Rivoli, Chamberat, Dunoise, Merignat	-	-	1700	2250	780	1000	1,7
Chrysocolle	standard	Grilles Argentière, Barbazange, Berlinoise, Rivoli, Chamberat, Dunoise, Merignat	-	-	1700	2250	780	1000	1,6
Citrine	-	-	-	-	1700	2250	780	1000	1,4
Corail	-	-	-	-	1700	2250	780	1000	1,5
Cornaline	standard	Grilles Argentière, Barbazange, Berlinoise, Rivoli, Chamberat, Dunoise, Merignat	-	-	1700	2250	780	1000	1,6
Cristal	-	Grille incorporée Hestia, Moros, Hermes, Pontos, Talos, Hera	-	-	1700	2250	780	1000	1,6
Cuivre	-	-	Surbaissé, plein cintre, anse de panier	-	1700	2250	780	1000	1,4
Cyanite	-	-	Plein cintre	-	1700	2250	780	1000	1,6
Diamant	-	-	Surbaissé	-	1700	2250	780	1000	1,4
Émeraude	option	-	Surbaissé	-	1700	2250	780	1000	1,5
Epidote	-	-	Surbaissé, plein cintre, anse de panier	-	1700	2250	780	1000	1,6
Fluorite	-	-	Surbaissé, plein cintre, anse de panier	-	1700	2250	780	1000	1,4
Fuschite	option	Sérigraphie Atlas, Minos, Dionysos. Grilles Hadès, Talos, Pallas	Surbaissé, plein cintre, anse de panier	option	1700	2250	780	1000	1,5
Galaxite	-	-	Surbaissé	-	1700	2250	780	1000	1,5
Galène	option	Sérigraphie Atlas, Minos, Dionysos. Grilles Hadès, Talos, Pallas	Surbaissé, plein cintre, anse de panier	option	1700	2250	780	1000	1,5
Géode	-	-	-	-	1700	2250	780	1000	1,6
Grenat	-	-	Surbaissé, plein cintre, anse de panier	-	1700	2250	780	1000	1,4
Gypse	-	-	Surbaissé, anse de panier	-	1700	2250	780	1000	1,6
Iolite	-	-	Surbaissé	-	1700	2250	780	1000	1,6

Collection Bois

Page	Modèle	Collection	Descriptif	
			Finition	Double vitrage
141	Iris	Tradition	Panneau isolant plate bande	44,2/16 argon/4 ITR
140	Jade	Tradition	Panneau isolant plate bande	44,2/16 argon/4 ITR
150	Jais	Tradition	Panneau isolant table saillante, cimaise Versailles	44,2/16 argon/4 ITR
138	Jaspe	Tradition	Panneau isolant rainuré 2 faces	44,2/16 argon/4 ITR
152	Jereme	Tradition	Panneau isolant plate bande	-
138	Kunzite	Tradition	Panneau isolant plate bande	44,2/16 argon/4 ITR
149	Labradorite	Tradition	Panneau isolant plate bande	44,2/16 argon/4 ITR
148	Larimar	Tradition	Panneau isolant plate bande	44,2/16 argon/4 ITR
141	Lépidolite	Tradition	Panneau isolant rainuré 2 faces	44,2/16 argon/4 ITR
141	Malachite	Tradition	Panneau isolant rainuré 2 faces	44,2/16 argon/4 ITR
146	Moldavite	Tradition	Panneau isolant rainuré 2 faces	44,2/16 argon/4 ITR
134	Nacre	Tendance	Panneau isolant plate bande	44,2/16 argon/4 ITR
138	Obsidienne	Tradition	Panneau isolant plate bande	44,2/16 argon/4 ITR
134	Onyx	Tendance	-	44,2/16 argon/4 ITR
153	Rubis	Tradition	Moulure grand cadre, panneau isolant plate bande, plaque centrale avec découpe	-
139	Saphir	Tradition	Moulure grand cadre, panneau isolant plate bande, plaque centrale avec découpe	44,2/16 argon/4 ITR
136	Sélénite	Tendance	Panneau isolant rainuré 2 faces	-
134	Shungite	Tendance	-	44,2/16 argon/4 ITR
148	Stibine	Tradition	Panneau isolant chanfreiné losange, cimaise Camaret	44,2/16 argon/4 ITR
148	Tanzanite	Tradition	Panneau isolant chanfreiné losange, cimaise Camaret	44,2/16 argon/4 ITR
134	Tourmaline	Tendance	Panneau isolant rainuré 2 faces	44,2/16 argon/4 ITR
148	Turquoise	Tradition	Panneau isolant chanfreiné losange, cimaise Camaret	44,2/16 argon/4 ITR
135	Vanadinite	Tendance	Panneau isolant rainuré 2 faces	44,2/16 argon/4 ITR
137	Zarinite	Tendance	Panneau isolant rainuré 2 faces	44,2/16 argon/4 ITR
135	Zircon	Tendance	Panneau isolant rainuré 2 faces	44,2/16 argon/4 ITR

Tous nos modèles vitrés peuvent être équipés d'un vitrage décoratif : imprimés clairs, antélio, couleur, dépoli, delta mat...

Modèle	Châssis ouvrant	Option vitrages décoratifs et grilles	Option cintrée	Option petits bois collés	Dimension mini. et maxi. sur-mesure (dimension tableau en mm, pose en applique)				Isolation thermique Ud (W/m².K)
					Ht mini.	Ht maxi.	Larg. mini.	Larg. maxi.	
Iris	-	-	Surbaissé	option	1700	2250	780	1000	1,6
Jade	-	-	surbaissé	-	1700	2250	780	1000	1,6
Jais	-	-	Surbaissé, plein cintre, anse de panier	-	1700	2250	780	1000	1,6
Jaspe	-	-	Surbaissé	option	1700	2250	780	1000	1,4
Jereme	-	-	Surbaissé, plein cintre, anse de panier	-	1700	2250	780	1000	1,4
Kunzite	-	-	Surbaissé	option	1700	2250	780	1000	1,6
Labradorite	-	Sérigraphie Atlas, Minos, Dionysos. Grilles Hadès, Talos, Pallas	Surbaissé, plein cintre, anse de panier	-	1700	2250	780	1000	1,5
Larimar	-	Grilles Hestia, Moros, Hermes, Pontos, Talos, Hera	Surbaissé, plein cintre, anse de panier	-	1700	2250	780	1000	1,6
Lépidolite	-	-	Surbaissé	-	1700	2250	780	1000	1,6
Malachite	-	-	Surbaissé	-	1700	2250	780	1000	1,6
Moldavite	option	Sérigraphie Atlas, Minos, Dionysos. Grilles Hadès, Talos, Pallas	Surbaissé, plein cintre, anse de panier	option	1700	2250	780	1000	1,5
Nacre	-	-	Surbaissé, plein cintre, anse de panier	-	1700	2250	780	1000	1,6
Obsidienne	-	-	Plein cintre	-	1700	2250	780	1000	1,6
Onyx	-	-	-	-	1700	2250	780	1000	1,6
Rubis	-	-	Surbaissé, anse de panier	-	1700	2250	780	1000	1,5
Saphir	-	-	Surbaissé	-	1700	2250	780	1000	1,7
Sélénite	-	-	Surbaissé, plein cintre, anse de panier	-	1700	2250	780	1000	1,3
Shungite	option	-	Surbaissé, plein cintre, anse de panier	-	1700	2250	780	1000	1,5
Stibine	option	-	Surbaissé	-	1700	2250	780	1000	1,5
Tanzanite	option	-	Anse de panier	-	1700	2250	780	1000	1,5
Tourmaline	-	-	Surbaissé, plein cintre, anse de panier	-	1700	2250	780	1000	1,3
Turquoise	option	Sérigraphie Atlas, Minos, Dionysos. Grilles Hadès, Talos, Pallas	-	-	1700	2250	780	1000	1,5
Vanadinite	-	-	Surbaissé, anse de panier	-	1700	2250	780	1000	1,6
Zarinite	-	-	-	-	1700	2250	780	1000	1,5
Zircon	-	-	-	-	1700	2250	780	1000	1,6

Identité & traçabilité

toutsur
mamenuiserie
.com



Grâce à toutsurmamenuiserie.com, vous disposez de la carte d'identité de votre porte d'entrée : **origine, caractéristiques techniques, performances, conseils d'entretien, labels...**

Des informations complètes, personnalisées et actualisées !

Flashez le QR Code placé sur le dormant de votre porte ou renseignez le numéro de série sur le site toutsurmamenuiserie.com

GRANDS VITRAGES



ALUMINIUM





Rice p.63 Ross p.70 Roy p.51 Russel p.84 Scott p.58 Sims p.51 Smith p.73 Stewart p.57 Sullivan p.65 Terry p.80 Thompson p.85 Todd p.53



Tucker p.44 Turner p.53 Tyler p.39 Wade p.85 Wallace p.66 Wardp.70 Warren p.84 Watt p.83 White p.78 Williams p.74

MIXTE



Aguila p.69 Albira p.49 Alegre p.54 Altar p.81 Alvaro p.67 Amador p.63 Amigo p.62 Arambol p.38 Arbona p.79 Aroca p.80 Arrio p.71 Blasco p.38

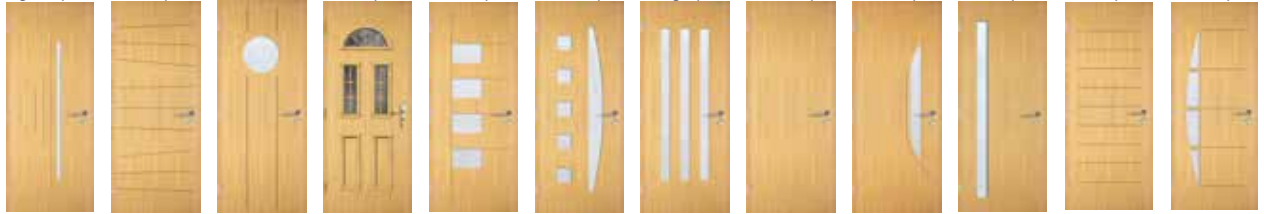

Blavis p.51 Bovero p.38 Calder p.71 Cassoli p.80 Clavero p.57 Cristina p.59 Duque p.51 Eras p.41 Esteban p.65 Félipé p.45 Ferra p.41 Fontany p.61



Fuentes p.61 Galbis p.53 Gonzalez p.69 Hernandez p.66 Herrera p.39 Ipas p.38 Landry p.42 Lauria p.48 Leonardo p.47 Lorenzo p.43 Lucas p.43 Lucio p.71



Marana p.43 Marquez p.48 Mateo p.81 Mesa p.41 Moli p.63 Molto p.63 Morenos p.65 Munoz p.70 Murillo p.70 Nacher p.71 Navaro p.51 Olio p.58



Olmo p.49 Orosco p.57 Ortega p.56 Ortis p.39 Pardono p.44 Pinazo p.80 Porra p.53 Prado p.39 Quintana p.56 Ramis p.70 Reyes p.65 Ribéra p.45



Romano p.78 Rosario p.44 Sancho p.54 Sango p.55 Selva p.53 Sojo p.66 Suarez p.53 Triana p.42 Trias p.51 Vargas p.69

ACIER



Canala p.97 Dessi p.92 Ettore p.93 Gasti p.98 Genesi p.95 Mosca p.92 Pagot p.95 Pellini p.98 Sacco p.98 Serra p.98 Uberti p.95 Ugo p.97 Uliana p.93



Ulisse p.95 Unali p.93 Zaca p.97 Zeli p.93 Zoppa p.97

PVC



Abélia p.127 Acanthe p.103 Aconit p.121 Alysse p.113 Androsace p.125 Anémone p.127 Angélique p.124 Anis p.111 Aralia p.127 Armoise p.119 Arnica p.121 Arum p.117 Asarine p.118



Asperule p.121 Astéria p.124 Bagasse p.114 Bardane p.105 Belladone p.124 Brunelle p.125 Bugle p.121 Bunerole p.125 Caladium p.123 Caltha p.117 Campanule p.103 Coleus p.129 Coquelicot p.107



Coton p.116 Crocus p.113 Cytine p.123 Dianela p.124 Disa p.123 Doronic p.113 Dryade p.105 Durio p.126 Élodée p.109 Épiaire p.126 Epilobe p.109 Érine p.117 Étamine p.119



Étoile p.119 Ficus p.129 Figue p.115 Fuchsia p.115 Galax p.116 Galega p.117 Gerbera p.123 Giroflée p.105 Glaieul p.116 Helenium p.113 Hosta p.109 Hysope p.126 Inula p.109



Ixia p.104 Lamier p.107 Lantana p.103 Laurel p.127 Linum p.104 Lotus p.102 Malva p.105 Méliot p.126 Mélisse p.127 Monarde p.107 Nénuphar p.119 Nymphéa p.112 Orpin p.119



Papyrus p.128 Pigamon p.129 Santoline p.119 Saxifrage p.129 Shiva p.108 Silène p.108 Styraç p.116 Tournesol p.108 Verveine p.107 Viorne p.103

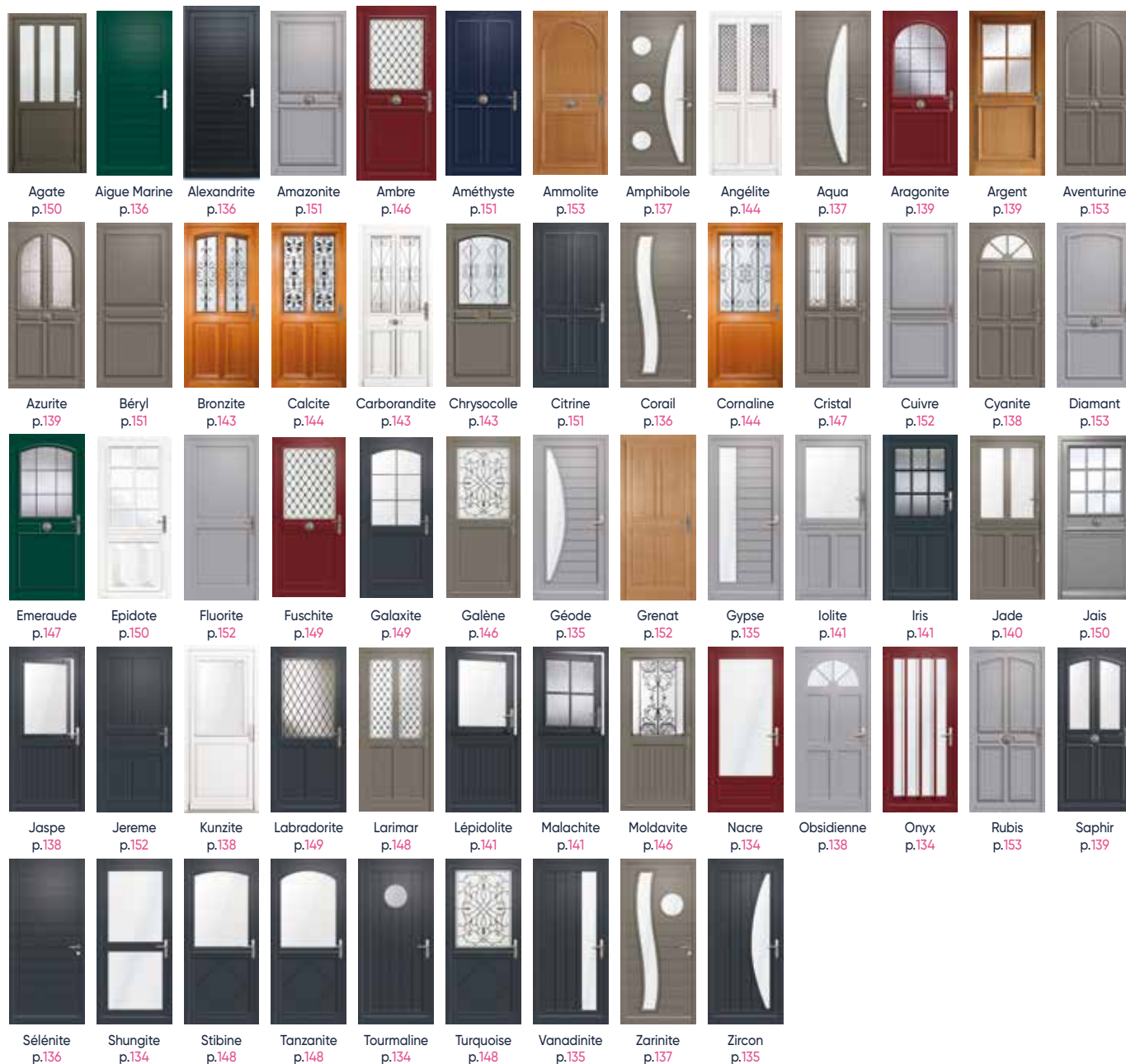

Sauf erreurs typographiques. Éléments valides à la date d'impression. Schémas et photos non contractuels.
 Crédits photos : D3 Studio - Hoppe - Charles Marion - Euradif - Gates - Studio Garnier - Studio Océan - Somfy - Troisième Axe
 Sous licence de Shutterstock.com - Adobe Stock - Création et conception : **izardcréation** - Mai 2023





ATLANTEM
IMAGINER LES OUVERTURES DE DEMAIN

atlantem.fr

Siège social : NOYAL-PONTIVY (56)